

**märklin**  
**START UP**

Beleef techniek.

H0

CATALOGUS  
2020

H0

märklín

1

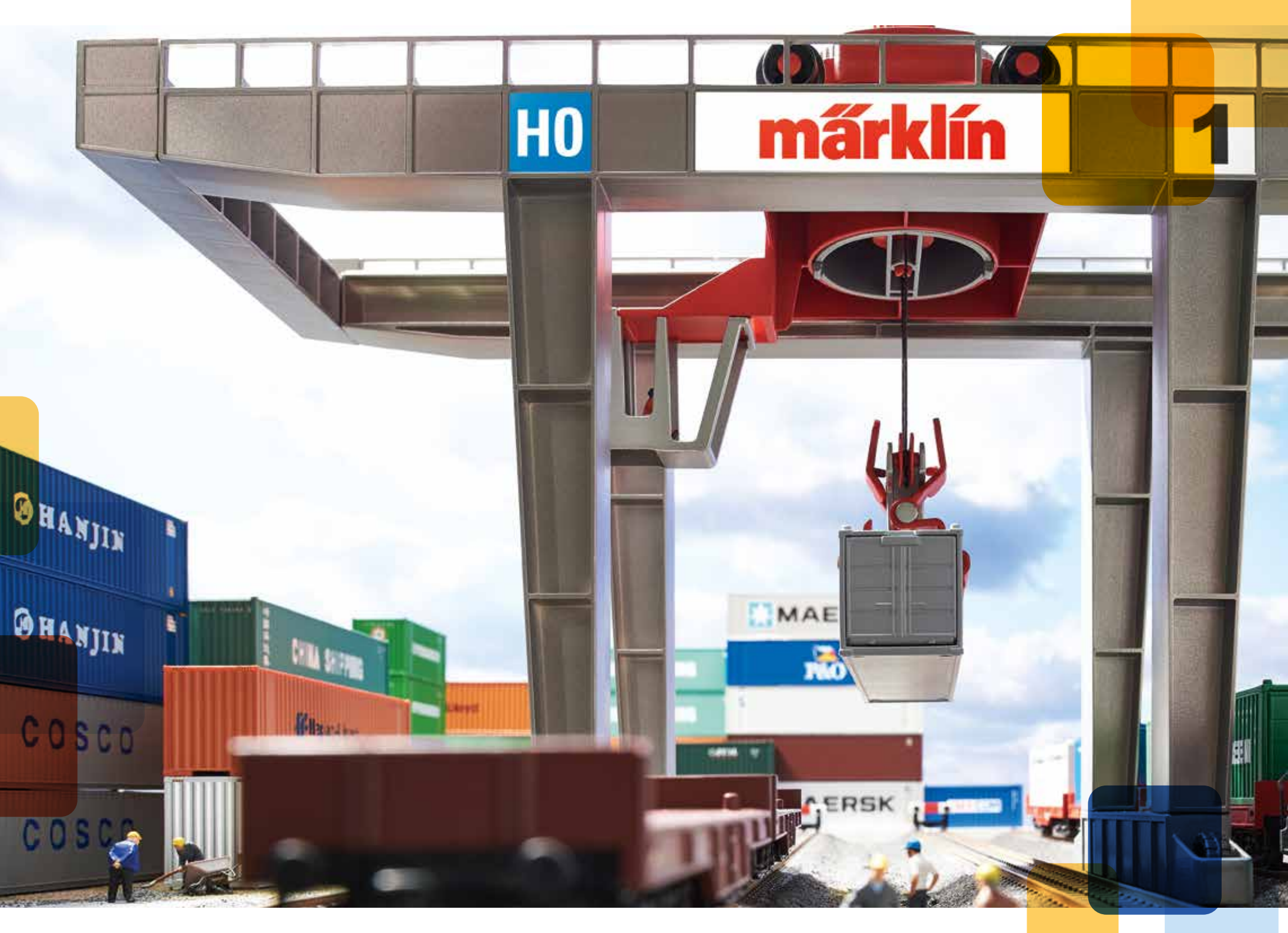



## Grenzeloos speelplezier

Laat uw fantasie de vrije loop. Met Märklin start up scheidt u heel eenvoudig uw eigen wereld: een veelzijdige model-spoorwereld waarin alles precies zo verloopt als u dat wilt. En u deelt het plezier met het hele gezin! Iedereen kan meedoen en meespelen, vanaf de bouw en inrichting van de modelbaan tot het eigenlijke rijbedrijf. Alles past, alles zit goed vast en alles werkt.

Heel eenvoudig!



... en daar  
gaan we!



### De Märklin Power Control Stick

- Door de ergonomische vorm van het infraroodregelapparaat kunnen ook kinderen het gemakkelijk hanteren.
- Veilige, stevige grip en eenvoudige bediening van de functies voor treinbesturing.
- Vrij bewegen rondom de modelbaan door het draadloze infraroodregelapparaat.
- Digitaal infraroodregelapparaat voor aansturing van max. 4 treinen.

HIGHLIGHTS

Veilige, stevige grip en eenvoudige bediening van de functies voor treinbesturing dankzij de Märklin Start up Power Control Stick.

Vrij bewegen rondom de modelbaan door het draadloze infraroodregelapparaat.

Inclusief tractor en andere, verschillende landbouwwerktuigen - modelvoertuig voor extra speelplezier.



29652 Startset "landbouwtrein"

Voorbeeld: Fictieve CLAAS diesellocomotief type Henschel DHG 700 en twee lageboordwagens in CLAAS-design. Lageboordwagens beladen met verschillende landbouwwerktuigen van landbouwvoertuigen.

Model: Locomotief met digitale mfx-decoder. 1 aangedreven as, antislipbanden. Met de rijrichting wisselend driepuntsfrontsein, in conventioneel bedrijf, digitaal schakelbaar. Knipperlicht op het cabinedak. Functies van de locomotief aanstuurbaar via de draadloze, kindvriendelijke infraroodrijregelaar, de Märklin Power Control Stick. Koppelingshaak. Vierassige en tweeassige lageboordwagens beladen met verschillende landbouwwerktuigen (2x maaibalk en 1x ploeg) van landbouwvoertuigen. Alle wagens met Relex-koppelingen. Een CLAAS-tractor en een gierton worden als extra accessoires meegeleverd. De verschillende landbouwwerktuigen kunnen aan de tractor worden aangekoppeld. Lengte van de trein 39 cm.

Inhoud: 12 gebogen rails 24130, 4 rechte rails 24188, 1 basisstation, 7 rechte rails 24172, 2 gebogen rails 24224, 1 wissel links 24611 en 1 wissel rechts 24612. Voeding en een kabelloos, handzaam infraroodregelapparaat, de Märklin Power Control Stick. 2x AAA-batterijen meegeleverd. Uitbreidbaar met uitbreidingssets voor C-rails en met alle C-rail-producten. De wissels kunnen achteraf van elektroaandrijving 74492 worden voorzien.

Vervaardigd onder licentie van CLAAS Service and Parts GmbH."

199,99 Euro\*



Digitale functies

- Frontsein
- Waarschuwingssnipperlicht
- Directe regeling

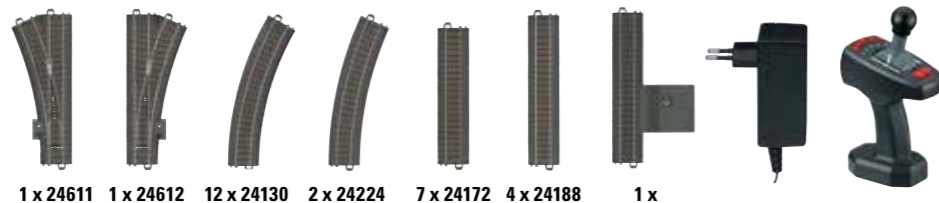
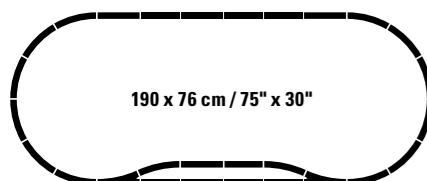

78652 Thema-aanvullingspakket "landbouwtrein"

Voorbeeld: Tweeassige lageboordwagens in CLAAS-design. Model: Tweeassige lageboordwagens in CLAAS-design. Wagen met Relex-koppelingen. Een CLAAS-maaidorser en een CLAAS-tractor inclusief aanhanger worden als extra accessoires meegeleverd. Maaiwerk van de maaidorser als mogelijke belading van de lageboordwagens. Lengte over de buffers 11,5 cm. Inhoud: 5 rechte rails 24188, 4 rechte rails 24172, 1 gebogen rail 24224, 1 wissel rechts 24612 en 1 stootblok 24977.

Het aanvullingspakket past bij startset "landbouwtrein" 29652 en dient als ideale uitbreiding van de themawereld landbouw.

Vervaardigd onder licentie van CLAAS Service and Parts GmbH."

82,99 Euro\*



HIGHLIGHTS

Inclusief landbouwwerktuig en tractor plus aanhanger - modelvoertuigen voor extra speelplezier.

Uitbreidbaar met alle C-rails producten.

Veelzijdige speelmogelijkheden rondom het thema landbouw.

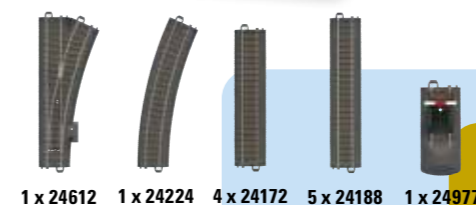
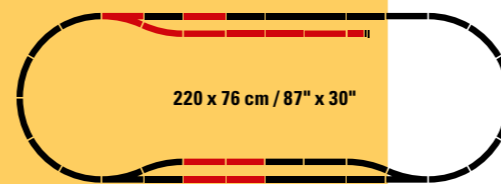



**29730 Startset "bouwsteenwagen" met geluid en lichtbouwstenen.**

Voorbeeld: Stoomlocomotief, open goederenwagen en een ketelwagen..

**Model:** Bouwsteentrein bestaande uit een stoomlocomotief, een vierassige open goederenwagen en een vierassige ketelwagen. Opbouwdelen van de loc en de wagens kunnen van bouwstenen worden gebouwd. Hiervoor worden bouwdozen voor stoomlocomotief, open goederenwagen en ketelwagen meegeleverd. De bouwdozen bevatten de bouwstenen voor de opbouwdelen en stickers voor fictieve opschriften. De bouwdoos voor de locomotief bevat bovendien een Mobile Power-eenheid voor de lichtfuncties en een geluidsbouwsteen voor de geluidsfuncties van de locomotief. De geluidsbouwsteen kan een rijgeluid genereren, dat in de lichtmodus "permanent branden" in een continulus wordt weergegeven. Bij de bouwdoos van de locomotief worden lichtbouwstenen geleverd, waarmee de verschillende details van de loc kunnen worden verlicht. De Mobile Power-eenheid heeft 6 lichtfuncties: Permanent branden, knipperen, helderheid verhogen en verlagen, geluidsafhankelijk branden (bijvoorbeeld in het ritme van je favoriete muziek), branden in het ritme van een hartslag of branden met aansluitende stand-bymodus. De bouwstenen zijn compatibel met bouwstenen van andere fabrikanten. USB-laadkabel en bouwhandleiding worden meegeleverd.

Op het onderstel van de loc en de wagens ligt noppenplaat, voorzien van noppen waarop met de bouwstenen de opbouwdelen kunnen worden gebouwd. Onderstel van de stoomlocomotief met digitale mfx-decoder. Locomotief aanstuurbaar via het draadloze, kindvriendelijke infraroodregelapparaat, de Märklin Power Control Stick. 1 aangedreven as, antislipbanden. Locomotief en wagens met Relex-koppelingen. Lengte van de trein 45 cm.

Inhoud: 12 gebogen rails 24130, 2 rechte rails 24172, 1 rechte rails 24188, 1 basisstation, 1 voeding en een draadloos, handzaam infraroodregelapparaat, de Märklin Power Control Stick. 2x AAA-batterijen worden meegeleverd. Uitbreidbaar met uitbreidingssets voor C-rails en met alle C-rail-producten.

149,99 Euro\*

**HIGHLIGHTS**

**Bouwdoos voor locomotief met lichtbouwstenen, die verschillende details kunnen verlichten.**

**Mobile Power-eenheid met 6 lichtfuncties.**

**De bouwstenen zijn compatibel met bouwstenen van andere fabrikanten.**

**Märklin Power Control Stick.**

**HIGHLIGHTS**

**Discowagen met geluidsbouwsteen inclusief opname- en afspeelmogelijkheid.**

**Bouwsteenwagen met lichtbouwstenen, waarmee afzonderlijke details van de wagen worden verlicht.**

**Mobile Power-eenheid met 6 lichtfuncties.**

**USB-laadkabel wordt meegeleverd.**

**De wagen en de bouwstenen zijn compatibel met die van andere fabrikanten.**



**44738 bouwsteenwagen met geluid en lichtbouwstenen**

**Model:** Vierassige wagen als bouwsteenwagen met de bovenbouw van een discowagen. De wagen is met bijbehorende noppen voorzien, die uitnodigen om met bouwstenen te beginnen opbouwen. Voor de bouw van de bovenbouw van de wagen wordt met dit artikel een bovenbouw voor een discowagen meegeleverd. De bouwdoos bevat de bouwstenen voor de bovenbouw van de wagen, de Mobile Power-eenheid voor de lichtfuncties, een geluidsbouwsteen voor de geluidsfuncties en stickers voor fictieve wagenopschriften. Sommige bouwstenen zijn lichtbouwstenen, waarmee afzonderlijke details van de wagen worden verlicht. De bouwstenen zijn compatibel met bouwstenen van andere fabrikanten. De geluidsbouwsteen heeft een Play & Record-knop, waarmee geluid kan worden opgenomen en afgespeeld (opname- en afspeelmogelijkheid). Opname van max. 60 seconden geluid, dat in een continulus kan worden afgespeeld. De Mobile Power-eenheid heeft 6 lichtfuncties: Permanent branden, knipperen, helderheid verhogen en verlagen, geluidsafhankelijk branden (bijvoorbeeld in het ritme van je favoriete muziek), branden in het ritme van een hartslag of branden met aansluitende stand-bymodus. USB-laadkabel en bouwhandleiding worden meegeleverd. Wagen met Relex-koppelingen. Lengte over de buffers 16 cm. Gelijkstroomwielstel E700580.

Meer producten voor de bouwsteen-themawereld vindt u onder artikelnummers 44737, 44736 en 44734.

49,99 Euro\*



Mobile Power-eenheid



Geluidsbouwsteen inclusief opname- en afspeelmogelijkheid



Mobile Power-eenheid

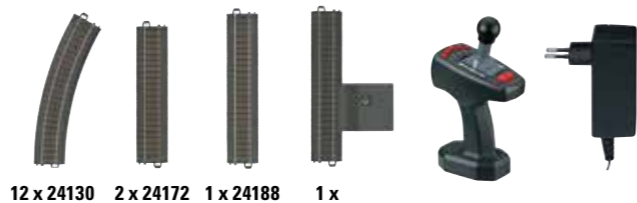
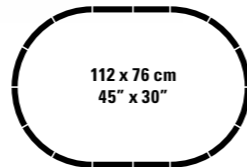

## Bouwsteenwagen



### 44737 Bouwsteenwagen met lichtbouwstenen

**Model:** Vierassige wagen als bouwsteenwagen met de wagenopbouw van een postwagen. De wagen is met bijbehorende noppen voorzien, die uitnodigen om met bouwstenen te beginnen opbouwen. Voor de bouw van de wagenopbouw is een bouwdoos voor een postwagen bij het artikel inbegrepen. Dit is een product van het merk LIGHT STAX en mag niet met producten van andere fabrikanten worden verwisseld. Het bouwpakket bevat de bouwstenen voor de bovenbouw van de wagen, de Mobile Power-eenheid, de bijbehorende bouwhandleiding en stickers voor fictieve wagenopschriften. Bij de bouwstenen zitten ook lichtbouwstenen die unieke details van de wagen verlichten. De Mobile Power-eenheid heeft 4 lichtfuncties: Continu aan, knipperen, dimmen of geluidsafhankelijk verlichten (bijvoorbeeld op het ritme van jouw lievelingsmuziek). Alle functies zijn zowel in continu gebruik als met automatische beëindiging na 15 minuten ("slaapwelfunctie") bruikbaar. USB-oplaadkabel inbegrepen. Wagen met Relex-koppelingen. Lengte over de buffers 16 cm. Gelijkstroomwielstel E700580.

Onder de artikelnummers 44734 en 44736 vindt u andere producten bij dit thema.

44,99 Euro\*



### HIGHLIGHTS

**Bouwsteenwagen met lichtbouwstenen die unieke details van de wagen verlichten.**

**Mobile Power-eenheid met 4 lichtfuncties: Continu aan, knipperen, dimmen of geluidsafhankelijk verlichten.**

**De wagen en de bouwstenen zijn met bouwstenen van andere fabrikanten compatibel.**



### 44736 Bouwsteenwagenset

**Model:** Wagenset bestaande uit een vierassige lageboordwagen als bouwsteenwagen en 3 bouwpakketten voor verschillende wagenbovenbouwen. De wagen is met bijbehorende noppen voorzien, die uitnodigen om met bouwstenen te beginnen opbouwen. Om de verschillende bovenbouwen te bouwen, omvat het artikel een bouwpakket voor een personenrijtuig, een open goederenwagen en een ketelwagen. Het bouwpakket bevat telkens de bouwstenen voor de bovenbouw van de wagen, de bijbehorende bouwhandleiding en stickers voor fictieve wagenopschriften. Wagen met Relex-koppelingen. Lengte over de buffers 16 cm. Gelijkstroomwielstel E700580.

De bouwsteenwagen vindt u onder artikelnummer 44734 in het Märklin Start up-assortiment.

34,99 Euro\*



### HIGHLIGHTS

**Bouwsteenwagen met 3 bouwpakketten voor verschillende wagenbovenbouwen.**

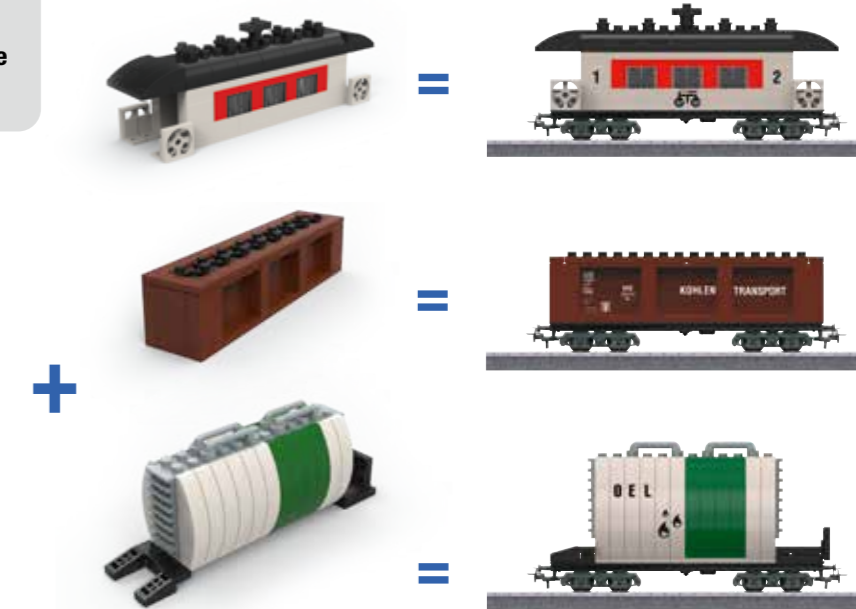

### 44734 Wagen voor klemmbouwstenen

**Model:** vierassige wagen met Relex-koppelingen. De wagenopbouw is voorzien van standaard noppen die uitnodigen voor het bouwen met klemmbouwstenen. Lengte over de buffers 16 cm. Geïsoleerd wielstel<sup>1</sup> E700580.

19,99 Euro\*

### HIGHLIGHTS

**De wagen is geschikt voor bouwstenen van alle bekende fabrikanten.**

Tegelijkertijd eenvoudig en robuust. De bodemplaat als ideaal uitgangspunt voor spelen en bouwen.



# "Jim Button and the Wild 13"

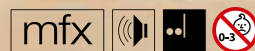

## 29199 Startset "Jim Button and the Wild 13"

En weer gaan Jim Knoop en Lucas met hun locomotieven Emma en Molly op een verre reis. Ze hebben van koning Alfons de Kwart-voor-Twaalfde de opdracht gekregen om de schijnreus meneer Toer Toer naar Lommerland te brengen. De twee machinisten kunnen niet vermoeden dat de ruige piraten, de Wilde 13, hen al op het spoor zijn...

**Model:** De grote speelset rondom de avonturen van Jim Knoop, Lucas en hun locomotieven Emma en Molly. Uitgerust met licht en geluid gaan de vier avonturiers op weg naar het onbekende. Met de Märklin Power Control Stick lukt alles met één druk op de knop. Stap in met Jim en Lucas, de spannende reis begint...

Digitale functies	CU	MS	MS 2	CSI	CSI-3
Emma met rijverlichting	■	■	■	■	■
Rijgeluid	■	■	■	■	■
Dialogoog tussen Jim en Lucas	■	■	■	■	■

### De set bevat:

Stoomlocomotief Emma met Jim Knoop, Lucas en Molly als speelfiguurtjes, een mandje voor Molly, een complete railset voor een traject van 112 x 76 cm, een voeding en de Märklin Power Control Stick.

€ 149,99 \*



Jim Button and the Wild 13 uit de gelijknamige bioscoopfilm gebaseerd op het verhaal van Michael Ende.

112 x 76 cm  
45" x 30"

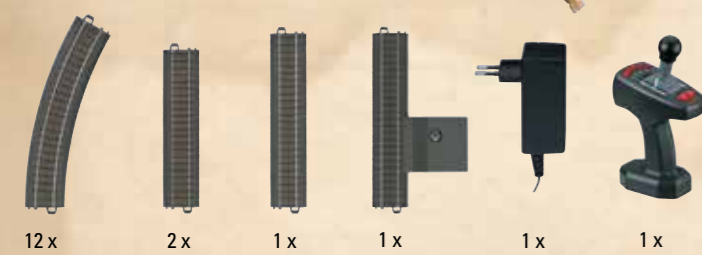

\*Voorlopige weergave van de filmteaser



- Highlights:**
- Kindvriendelijke speelloc in handzaam formaat.
  - Dak afneembaar.
  - Met licht en geluid.
  - Jim Knoop, Lucas en de kleine Molly als speelfiguurtjes.
  - Märklin Power Control Stick.
  - Gemakkelijk op te bouwen C-rails modelbaan.
  - Relex-koppeling achter, voor snel en gemakkelijk aankoppelen.



Met het mandje op de rug gaan we op reis"



## "Jim Button and the Wild 13"



### 44821 Set goederenwagens "verschillende landen"

De Wilde 13 hebben Molly gestolen. Jim, Lucas en Emma gaan meteen op pad om de kleine locomotief te zoeken. Hun gevaarlijke reis gaat via Mandala, de grote magnetische rots Goeroemoesj en de spiegelwoestijn naar de burcht Stormoog, die in het legendarische "land dat niet zijn mag" ligt. En uiteindelijk vindt Jim het land van zijn voorvaders, "Jamballa" genaamd...

**Model:** Koppel de drie goederenwagens met de drie scènes uit de bioscoopfilm aan Emma aan en beleef het geweldige verhaal over Jim Knoop en Lucas de machinist. Alle drie de wagens zijn bedrukt met geweldige motieven uit de film.

€ 49,99 \*

#### Highlights:

- Alle wagens met geweldige motieven uit de bioscoopfilm.
- Relex-koppeling voor snel en gemakkelijk aankoppelen.



Elke wagen in een unieke vormgeving



De drie goederenwagens zijn de ideale aanvulling op de startset "Jim Button and the Wild 13" en de themawereld "Jim Knoop".

De productafbeeldingen tonen voorlopige ontwerpen uit de actuele werkzaamheden in verband met de uitgave van de film in 2020



### 44822 Set piratengoederenwagens "Schat van de Wilde 13"

De "Wilde 13" zijn de verschrikkelijkste piraten van de zeven wereldzeeën. Hun thuis is in het "land dat niet mag zijn". Om daar te komen, moet je door een gevaarlijke storm varen. Gelukkig kunnen de piraten varen als geen ander. Jim volgt hen naar hun grot en gebruikt een list om zijn vrienden te bevrijden.

**Model:** De vrienden vinden de onmetelijke schat van de Wilde 13. En daar komt Jim ook eindelijk achter het geheim van zijn afkomst.

#### Highlights:

- Twee kipwagens beladen met de schat van de Wilde 13.
- Inclusief een piratenooglapje.
- Relex-koppeling voor snel en gemakkelijk aankoppelen.

€ 34,99 \*



De twee kipwagens zijn de ideale aanvulling op de startset "Jim Button and the Wild 13" en de themawereld "Jim Knoop".



### 44819 Goederenwagen "lichtende zee"- magnetisme is iets geweldigs!

Die kleine zeemeermin Soersoelapitsji vraagt Jim, Lucas en de twee locomotieven Emma en Molly om het gedoofde lichten van de zee weer te ontsteken. De vier avonturiers maken een omweg naar de grote magnetische rots in de barbaarse zee. Daar ontdekken ze het geheim van de grote koning der zee Goeroemoesj.

#### Highlights:

- Fluorescerende golven als belading.
- Niet in- of uitschakelen: De golven fluoresceren altijd.
- Relex-koppeling voor snel en gemakkelijk aankoppelen.

**Model:** Los samen met Lucas en Jim het geheim van de magnetische rots Goeroemoesj en laat de zee weer lichten.

€ 24,99 \*

Voorlopige weergave



WILDE 13



© (2020): Rat Pack Filmproduktion GmbH / Warner Bros. Entertainment GmbH  
www.jimknoop.de

DIE REISE BEGINNT...

Michael Ende

# Jim Knopf & Lukas

DER LOKOMOTIVFÜHRER



märklin  
START UP

märklin  
START UP



## 44815 Set goederenwagens "Lommerland"

Jim, Lucas en Emma hebben Lommerland verlaten, om in de spiegelwoestijn meneer Toer Toer te gaan zoeken. Mevrouw Wablief, Koning Alfons en meneer Mouw maken zich grote zorgen om hun vrienden. Ze weten immers welke gevaren daar buiten op de loer liggen! Zullen Jim, Lucas, Emma en Molly weer gezond en vrolijk thuis komen?

**Model:** Koppel de drie open goederenwagens met de bioscoopfilmfiguren Koning Alfons, mevrouw Wablief en meneer Mouw aan Emma aan en neem ze mee op je avontuur. Alle drie de wagens zijn anders bedrukt en hebben elk een eigen knutselplaat.

### Highlights:

- Alle wagens bedrukt met een op de bioscoopfilm gebaseerde afbeelding.
- Elk een knutselplaat van de 3 bioscoopfilmfiguren.
- Relex-koppeling voor snel en gemakkelijk aankoppelen.

€ 49,99 \*



## 44816 Set goederenwagens "Mandala"

De spiegelwoestijn is een gevaarlijk oord. Jim, Lucas en Emma moeten niet alleen hitte en zand trotseren, maar ook de fata morgana's, die hen met hun zinsbegoochelingen in het verderf willen storten. Gelukkig is daar meneer Toer Toer, een vriendelijke schijnreus, die van veraf enorm groot lijkt, maar steeds kleiner wordt naarmate je dichterbij komt.

**Model:** Koppel de drie open goederenwagens aan Emma aan en neem Ping Pong, prinses Li Si en meneer Toer Toer mee op je avontuur. Alle drie de wagens zijn met een andere afbeelding bedrukt en de knutselplaten zorgen voor nog meer speelplezier.

### Highlights:

- Alle wagens bedrukt met een op de bioscoopfilm gebaseerde afbeelding.
- Elk een knutselplaat van de 3 bioscoopfilmfiguren.
- Relex-koppeling voor snel en gemakkelijk aankoppelen.

€ 49,99 \*



© (2020): Rat Pack Filmproduktion GmbH / Warner Bros. Entertainment GmbH  
www.jimknopf.de





### 44817 Set goederenwagens "stad van de draken"

Opnieuw moeten Jim en Lucas hun moed bewijzen en bereiken ze het Land van de Duizend Vulkanen. Met de hulp van Nepomoek wordt Emma verkleed als een echte draak. Zo gaan de drie ongemerkt door de duistere straten van de Stad van de Draken. Ga met Jim, Lucas en Emma mee op hun opwindende reis naar mevrouw Maaltand en bevrijd prinses Li Si.

**Model:** Koppel de drie open goederenwagens met de bioscoopfilmfiguren Nepomoek, mevrouw Maaltand en de Wilde 13 aan Emma aan en neem ze mee op je avontuur. Alle drie de wagens zijn met een andere afbeelding bedrukt en hebben elk een eigen knutselplaat, de wagen van Nepomoek



**Highlights:**

- Alle wagens bedrukt met een op de bioscoopfilm gebaseerde afbeelding.
- Elk een knutselplaat van de 3 bioscoopfilmfiguren.
- Uitneembare gestolde lava.
- Relex-koppeling voor snel en gemakkelijk aankoppelen..

€ 49,99 \*



### 44818 Goederenwagen "lava"

Het sist en stoomt in het Land van de Duizend Vulkanen. Draken vinden namelijk niets zo fijn als vuil en hele lava. Op hun weg naar de Stad van de Draken komen Jim, Lucas en Emma de kleine halfdraak Nepomoek tegen. Hij is erg verdrietig, omdat niemand bang voor hem is en zijn vulkaan gedoofd is.

**Model:** Ontsteek met de hulp van Lucas de vulkaan van Nepomoek! Heet en stomend wacht de open goederenwagen met gloeiende lava om te worden afgevoerd. Het is maar goed dat Emma zo sterk is en hem meteen kan meenemen.

**Highlights:**

- Fluorescerende lavabelading.
- Niet in- of uitschakelen: Lava gloeit altijd.
- Relex-koppeling voor snel en gemakkelijk aankoppelen.

€ 24,99 \*



© (2020): Rat Pack Filmproduktion GmbH / Warner Bros. Entertainment GmbH  
www.jimknopf.de



### 72786 3D-puzzel "Lommerland"

Een eiland met twee bergen - Lommerland als 3D-puzzel met de woonhuizen van de inwoners, de Lommerlanders: Lucas de treinmachinist, zijn stoomlocomotief Emma, Jim Knoop, mevrouw Wablief, de heer Mouw en koning Alfons de Kwart-voor-Twaalfde. Het eiland kan gemakkelijk en zonder gebruik van gereedschap of lijm uit de afzonderlijke delen worden opgebouwd. De 3D-puzzel is geschikt voor kinderen vanaf 8 jaar.

De puzzel bestaat uit 87 delen en heeft in opgebouwde toestand de volgende afmetingen: ca. 65 cm lang x 27 cm breed x 21 cm hoog.

De puzzel is niet op de schaal 1 : 87 en is daarom niet geschikt als ondergrond voor C-rails.



**Highlights:**

- Ideaal in combinatie met speelkleed "Jim Knoop".
- Lommerland, het kleine eiland met de twee bergen, inspireert kinderen en zorgt voor veel speelplezier met de themawereld "Jim Knoop en Lucas de treinmachinist".

€ 29,99 \*



### 72217 Speelonderlegger "Jim Knoop"

Dappere Emma - rijd zo snel als de wind!

Jim Knoop en Lucas de treinmachinist beleven veel avonturen op hun reis naar allerlei plaatsen. Zo is er de gevaarlijke rit door het Dal van de Schemering, of de bevrijding van prinses Li Si, die in de Stad van de Draken door mevrouw Maaltand gevangen wordt gehouden. Ga mee op reis met Jim, Emma en Lucas op hun avontuur vol gevaren.

**Model:** Speelkleed met alle stations uit de bioscoopfilm als overzichtelijk getekende route vanaf de start tot de terugkeer naar Lommerland. Afmetingen van het speelkleed 130 x 150 cm.

**Highlights:**

- Kleurig speelkleed dat de fantasie prikkelt en uitnodigt om scènes na te spelen.
- Aanvulling op startset 29179 en 29199.

€ 24,99 \*



**HIGHLIGHTS**

**Robuuste trein: vooral geschikt voor kinderen vanaf 6 jaar.**

**Ladingen zorgen voor veelzijdige speelmogelijkheden rond het onderwerp brandweer.**

**Vrij bewegen rond de baan dankzij de draadloze IR-afstandsbediening.**

**Opbouwvriendelijke baan van C-rail.**



**29722 Startset „Brandweer“**

Voorbeeld: fictieve brandwe locomotief op basis van een elektrische locomotief type Henschel EA 500. Lageboordwagen voor vervoer van een brandweer-ladderwagen, rongenwagen met inzetcentrale en een ketelwagen „bluswater“ van de DB Notfalltechnik.  
**Model:** locomotief met digital decoder en speciale motor. 1 as aangedreven. Antislipbanden. Met de rijrichting wisselend driepunts frontsein conventioneel in bedrijf, digitaal schakelbaar. Lageboordwagen met afneembaar model van ladderwagen van metaal. Kartonnen bouwplaat „Inzetcentrale“ als lading voor rongenwagen. Ketelwagen met rebordes. Alle wagens met Relex-koppelingen.  
 Lengte van de trein 45,5 cm.  
**Inhoud:** 12 gebogen rails 24130, 4 rechte rails 24188, 1 basisstation, 7 rechte rails 24172, 2 gebogen rails 24224 en 1 wisselpaar 24611 en 24612. Schakelnetdeel en een draadloze infrarood-afstandsbediening. Uitbreidingsmogelijkheden met de C-rail uitbreidingssets en met het totale C-railprogramma. De wissels kunnen achteraf worden voorzien van de elektrische aandrijving 74492.

Als uitbreiding op het onderwerp Brandweer zijn de thema-aanvullingssets 78752 en de wagenset 44752 geschikt.

**169,99 Euro\***

**Digitale functies**

Frontsein
Directe regeling

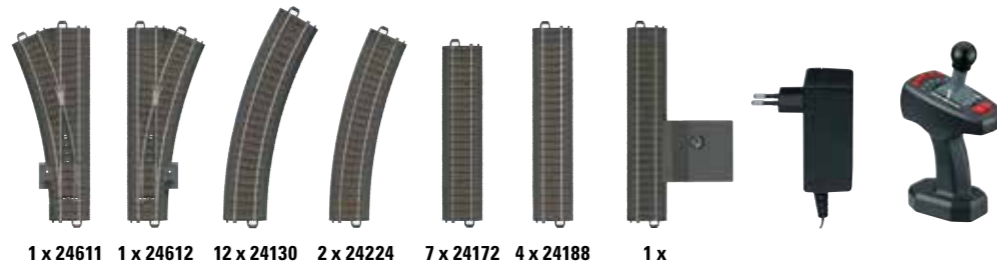
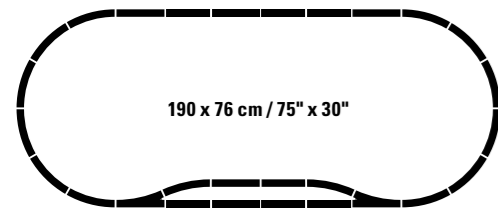

**44752 Set brandweer-bergkraan**

Voorbeeld: kraanwagen type Krupp-Ardelt. Kraanbeschermingswagen en apparaatwagen van de Deutsche Bahn AG (DB Netz). Uitvoering als dienstrijtuig van de Bahnfeuerwehr/Notfalltechnik.  
**Model:** kraanwagen met draaibare opbouw, bewegende uitligger en handwiel voor de kraandraad. Kraanbeschermingswagen met uitleggersteunen. Apparaatwagen met ingebouwde digital-decoder mfx en stroomtoevoer voor serieel schakelbare geluidsfuncties. Alle wagens met Relex-koppelingen.  
 Totale lengte over de buffers 32,5 cm.

**89,99 Euro\***



**HIGHLIGHTS**

**Railmateriaal voor uitbreiding van de C-railbaan.**

**Veel speelmogelijkheden rond het onderwerp brandweer.**

**Digitale functies**

Sirene
Alarmmelding
Radiogesprek inzetalarm
Bedrijfsgeluiden kraan



**78752 Thematische uitbreidingsset „Brandweerkazerne“**

Voorbeeld: vierassige lageboordwagen type Rlms van de DB Notfalltechnik, beladen met 2 dienstvoertuigen.  
**Model:** vierassige lageboordwagen beladen met twee afneembare dienstvoertuigen. Wagens met Relex-koppelingen. Lengte over de buffers 16,0 cm.  
**Inhoud:** 5 rechte rails 24188, 4 rechte rails 24172, 1 gebogen rail 24224, 1 wissel recht 24612 en 1 stootblok 24977. Kunststof bouwpakket „brandweerkazerne“.

**89,99 Euro\***

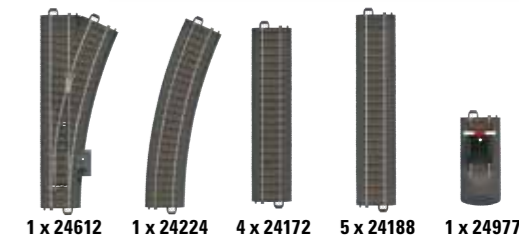
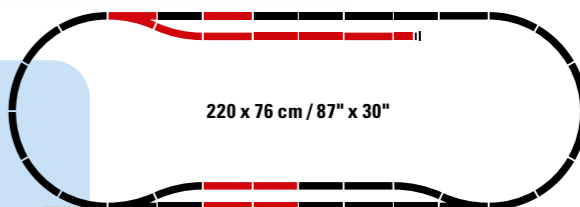

**HIGHLIGHTS**

**Realistische brandweergeluiden: Martinshoorn, alarmlerder, inzetalarm-radiogesprek en bedrijfsgeluiden.**

**Veelzijdige speelmogelijkheden rond het thema brandweer.**

**HIGHLIGHTS**

**Märklin Power Control Stick.**

**Digitaal IR-regelapparaat voor aansturing van max. 4 treinen.**

**Vrij bewegen rondom de baan door het draadloze IR-regelapparaat.**

**Gemakkelijk op te bouwen C-rails modelbaan.**



**29453 Startset "containertrein"**

Prototype: Fictieve dieselrangeerlocomotief type Henschel DHG 700 en 3 containerwagens van de Deutsche Bahn AG (DB AG), beladen met verschillende containers.

Model: Locomotief met digitale mfx-decoder en serieel schakelbare geluidsfuncties. 1 aangedreven as, antislipbanden. Met de rijrichting wisselend driepuntsfrontsein, in conventioneel bedrijf, digitaal schakelbaar. Knipperlicht op cabinedak. Koppelingshaak. 3 containerwagens beladen met verschillende containeruitvoeringen (20 ft. container, 40 ft. container en 20 ft. tankcontainer). Alle wagens met Relex-koppelingen. Alle containers kunnen van de wagen worden genomen en voor belading worden geopend. Lengte van de trein 59,2 cm.

Inhoud: 12 gebogen rails 24130, 4 rechte rails 24188, 1 basisstation, 7 rechte rails 24172, 2 gebogen rails 24224, 1 wissel links 24611 en 1 wissel rechts 24612. Voeding en een draadloos, handzaam infraroodregelapparaat, de Märklin Power Control Stick. 2x AAA-batterijen meegeleverd. Uitbreidbaar met uitbreidingssets voor C-rails en met alle C-rail-producten. De wissels kunnen achteraf van elektroaandrijving 74492 worden voorzien

199,99 Euro\*

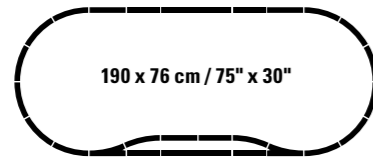

**Functies**

Frontsein
Waarschuwingknipperlicht
Rijgeluid diesellocc
Tyfoon
Direct control

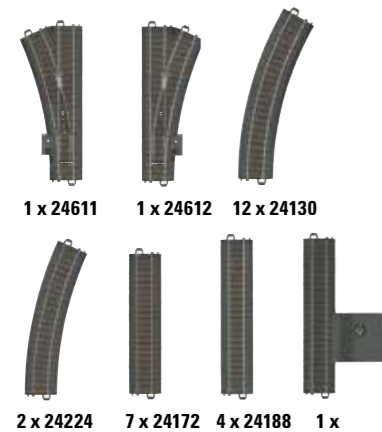

1 x 24611 1 x 24612 12 x 24130

2 x 24224 7 x 24172 4 x 24188 1 x



See Page 71 for explanations of the symbols.



**HIGHLIGHTS**

**Veelzijdige speel mogelijkheden rondom het thema container-logistiek.**

**72452 Containerterminal**

Prototype: Moderne portaalkraan voor verladen van containers.

Model: Stabiele, robuuste uitvoering van een moderne containerterminal. Het model is speciaal op de behoeften van kinderen afgestemd. De loopkat kan met de hand worden verschoven. Op en neer beweegbare installatie voor het verladen van containers. De portaalkraan is op wielen gelagerd en kan worden verschoven. Levering in losse onderdelen.

44,99 Euro\*



**72453 Containerset**

Prototype: Container in verschillende containeruitvoeringen voor containertrein en containerwagen

Model: Containerset bestaande uit 6 containers: twee 20 ft tankcontainers, twee 20 ft containers en twee 40 ft containers.

29,99 Euro\*



**44452 "Container Loading" Car Set**

Prototype: Krupp-Ardelt type crane car, crane tender car, and a container transport car with end walls, modern paint and lettering.

Model: The crane car has a superstructure that can be rotated, a movable boom, and a hand crane for the crane line. The crane tender car has a boom support. The container transport car is loaded with a 40 ft. container. The container can be removed and can be opened for loading. All of the cars have Relex couplers. Total length over the buffers 35.8 cm / 14-1/8".

59,99 Euro\*



**44700 Containerwagen**

Prototype: Containerwagen met zijwanden aan de kopzijden. Model: Containerwagen beladen met twee 20 ft. containers. De kindvriendelijke containers kunnen worden geopend. Wagen met Relex-koppelingen. Lengte over de buffers 16 cm. Gelijkstroomwielstel E700580.

24,99 Euro\*



**44811 Containerwagen**

Prototype: Containerwagen met "PUMA"-reclameop-schrift. Privé-wagen van PUMA SE, Herzogenaurach. Model: Wagen met 30 ft containeropbouw. Relex-koppelingen. Lengte over de buffers 11,5 cm. Gelijkstroomwielstel E700580.

16,99 Euro\*





**Digitale functies**

Frontsein
Directe regeling

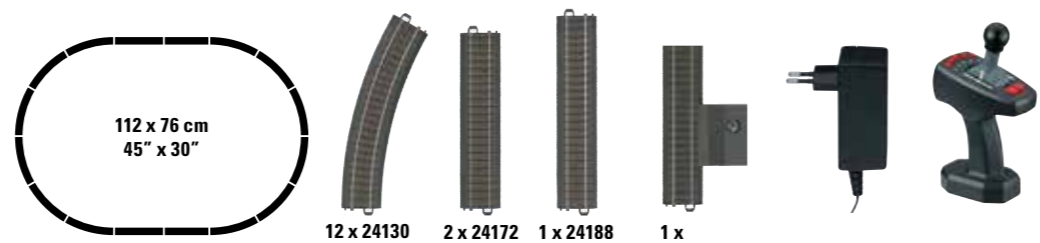

**HIGHLIGHTS**

Märklin Power Control Stick.

Gemakkelijk op te bouwen C-rails modelbaan.

Inclusief voertuig als belading.



**29133 Startset „Mijn start met Märklin“.**

Voorbeeld: tenderlocomotief, lageboordwagen Kklm 505 voor het vervoer van een bulldozer en een kiepwagen.

**Model:** Tenderlocomotief met digitale mfx-decoder en speciale motor. 1 aangedreven as, antislipbanden. Tweepuntsfrontsein wisselt met de rijrichting, in conventioneel bedrijf, digitaal schakelbaar. Koppelingshaak. 1 geladen lageboordwagen en 1 kipbakwagen, elk met Relex-koppelingen. Lengte van de trein 34 cm. Inhoud: 12 gebogen rails 24130, 2 rechte rails 24172, 1 rechte rails 24188, 1 basisstation, 1 voeding en een draadloos, handzaam infraroodregelapparaat, de Märklin Power Control Stick. 2x AAA-batterijen meegeleverd. Uitbreidbaar met uitbreidingssets voor C-rails en met alle C-rail-producten.

129,99 Euro\*



**HIGHLIGHTS**

Motorwagen met ingebouwde mfx-decoder en geluidsfuncties.

Ideale instap voor beginnende modelspoorbaanliefhebbers, niet alleen kinderen.

Gemakkelijk op te bouwen C-railsbaan.



**29641 Startset „Moderne stoptrein“.**  
230 volt

Voorbeeld: Dieselmotorwagen voor regionaal verkeer serie 640 (LINT 27) van de Deutsche Bahn AG (DB AG), afdeling DB Regio.

**Model:** Motorwagen met regelde hoogvermogensaandrijving, digitale mfx-decoder en serieel schakelbare geluidsfuncties. 2 aangedreven assen. Antislipbanden. Met de rijrichting wisselend driepuntsfrontsein, traditioneel in bedrijf, digitaal schakelbaar. Verlichting met onderhoudsvrije, warmwitte lichtdiodes (LED's). Aan beide uiteinden voorzien van middenbufferkoppeling. Trein met getinte ruiten en lage instap. Totale lengte 28,8 cm.

Inhoud: 12 gebogen rails 24130, 4 rechte rails 24188, 1 basisstation, 7 rechte rails 24172, 2 gebogen rails 24224, 1 wissel rechts 24612 en 1 wissel links 24611. Schakelende voeding en draadloos infraroodregelapparaat. Uitbreidbaar met uitbreidingssets voor C-rails en met alle C-rail-producten. De wissels kunnen achteraf van elektroaandrijving 74492 worden voorzien.

229,99 Euro\*

**Digitale functies**

Frontsein
Rijgeluid diesellocc
Tyfoon
Directe regeling

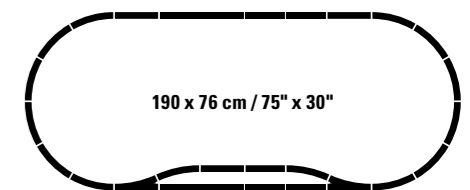



**36712 Hogesnelheidstrein ICE 2**

Voorbeeld: InterCity Express serie 402 van de Deutsche Bahn AG (DB AG). Vierdelig treinstel: motorwagen, grootruimwag 1e klasse, restauratie- en stuurstandrijtuig 2e klasse.

**Model:** motorwagen met Digital-decoder en serieel schakelbare geluidsfuncties. Speciale motor. 2 assen aangedreven, anti-slipbanden. Frontsein conventioneel in bedrijf, digitaal schakelbaar op motorwagen (stuurstandrijtuig altijd ingeschakeld). Mechanisch werkende stroomafnemer. Lengte trein 102,7 cm.

**229,99 Euro\***

**Digitale functies**

Frontsein	
Tyfoon	
Stationsmededeling	
Directe regeling	

**HIGHLIGHTS**

**Sound:**  
tyfoon en stations-  
mededelingen.



**HIGHLIGHTS**

Ingebouwde Digital-decoder.

Gedetailleerd, voordelig instapmodel.



**36741 Tenderlocomotief T 12**

Voorbeeld: Serie T 12 van de Königlich Preussische Staatseisenbahnen (K.P.E.V.).

Model: Met Digital-decoder en speciale motor met vliegwiel. 3 assen aangedreven. Antislipbanden. Tweepuntsfrontsein wisselt met de rijrichting, traditioneel in bedrijf, digitaal schakelbaar. Veel gemonteerde details. Lengte over buffers 12,7 cm

139,99 Euro\*



Digitale functies

Frontsein  
Directe regeling



**HIGHLIGHTS**

Ingebouwde Digital-decoder.

Gedetailleerd, voordelig instapmodel.



**36740 Tenderlocomotief BR 74**

Voorbeeld: Tenderlocomotief serie 74 van de Deutsche Bundesbahn (DB).  
Model: Met Digital-decoder en speciale motor met vliegwiel. 3 assen aangedreven. Antislipbanden. Driepuntsfrontsein wisselt met de rijrichting, traditioneel in bedrijf, digitaal schakelbaar. Veel gemonteerde details. Lengte over buffers 12,7 cm.

139,99 Euro\*

Digitale functies

Frontsein  
Directe regeling



**30000 Tenderlocomotief BR 89**

Voorbeeld: Serie 89.0 van de Deutsche Bundesbahn (DB). Eenheidslocomotief.

Model: Met Digital-decoder. 3 assen aangedreven. Antislipbanden. Verwisselbare koppelhaken. Driepuntsfrontsein traditioneel in bedrijf, digitaal schakelbaar. Lengte over buffers 11 cm.

84,99 Euro\*

Digitale functies

Frontsein  
Directe regeling



**HIGHLIGHTS**

Ingebouwde Digital-decoder.

Oprekversnelling en remvertraging digitaal schakelbaar.



**36871 Tenderlocomotief**

Voorbeeld: Machine voor natte stoom naar Länderbahn-type. Asindeling C.

Model: Met Digital-decoder. 1 as aangedreven. Antislipband. Koppelhaken. Lengte over buffers 10,8 cm.

74,99 Euro\*



**36321 Tenderlocomotief BR 81**

Voorbeeld: Zware rangeerlocomotief serie 81 van de Deutsche Bundesbahn (DB).  
Model: Met Digital-decoder. 4 assen aangedreven, antislipbanden. Relex-koppelingen in NEM-normschacht. Driepuntsfrontsein wisselt met de rijrichting, traditioneel in bedrijf, digitaal schakelbaar. Lengte over buffers 12,8 cm.

109,99 Euro\*

Digitale functies

Frontsein  
Directe regeling







**36501 Diesel locomotief  
Henschel DHG 500**

Voorbeeld: Dieseldiesellocomotief van het type Henschel DHG 500.

**Model:** Locomotief met Digital-decoder en speciale motor. 1 as aangedreven, antislipbanden. Driepuntsfrontsein wisselt met de rijrichting, traditioneel in bedrijf, digitaal schakelbaar. Trekhaak. Lengte over buffers 11,2 cm.

**79,99 Euro\***

**Digitale functies**

Frontsein
Directe regeling

**HIGHLIGHTS**

**Knipperlicht op het cabinedak.**



**36700 Diesel locomotief  
Henschel DHG 700**

Voorbeeld: Dieseldiesellocomotief van het type Henschel DHG 700.

**Model:** Locomotief met Digital-decoder en speciale motor. 1 as aangedreven, antislipbanden. Driepuntsfrontsein wisselt met de rijrichting, traditioneel in bedrijf, digitaal schakelbaar. Knipperlicht op het cabinedak. Koppelhaak. Lengte over buffers 11,2 cm.

**79,99 Euro\***

**Digitale functies**

Frontsein
Knipperlicht
Directe regeling



**36218 Diesel locomotief BR 216**

Voorbeeld: Diesellocomotief serie 216 van de Deutsche Bahn AG (DB AG). Uitvoering in verkeersrode kleurstelling.

**Model:** Met digitale mfx-decoder en geregelde hoogvermogaandrijving. 2 aangedreven assen. Antislipbanden. Met de rijrichting wisselend driepuntsfrontsein, traditioneel in bedrijf, digitaal schakelbaar. Kortkoppelingen. Lengte over de buffers 18,2 cm.

**149,99 Euro\***

**Digitale functies**

Frontsein
Directe regeling



**36509 Elektrische locomotief**

Voorbeeld: Elektrische locomotief type Henschel EA 500.

**Model:** Locomotief met digitale mfx-decoder en speciale motor. 1 aangedreven as, antislipbanden. Met de rijrichting wisselend driepuntsfrontsein, in conventioneel bedrijf, digitaal schakelbaar. Met de hand op en neer te bewegen stroomafnemer. Koppelingshaak. Lengte over de buffers 10,5 cm.

**84,99 Euro\***

**Digitale functies**

Frontsein
Directe regeling



## Reizigersrijtuigen



### 4107 Reizigersrijtuig

Model: Relex-koppelingen.  
Lengte over buffers 11 cm.  
Geïsoleerd wielstel! E700600.

18,99 Euro\*



### 4039 Reizigersrijtuig

Model: 2de klasse. Relex-koppelingen.  
Lengte over buffers 11 cm.  
Geïsoleerd wielstel! E700600.

18,99 Euro\*



### 4108 Bagagerijtuig

Model: Met opbouw voor conducteurscoupé. Relex-koppelingen. Lengte over buffers 11 cm.  
Geïsoleerd wielstel! E700600.

18,99 Euro\*



### 4038 Bagagerijtuig

Model: Met opbouw voor conducteurscoupé. Relex-koppelingen. Lengte over buffers 11 cm.  
Geïsoleerd wielstel! E700600.

18,99 Euro\*

## Goederenwagens



### 4430 Open goederenwagen

Voorbeeld: El-u 061 van de Deutsche Bundesbahn (DB).  
Model: Relex-koppelingen.  
Lengte over buffers 11,5 cm.  
Geïsoleerd wielstel! E700580.

12,99 Euro\*



### 4459 Rongenwagen

Voorbeeld: Kbs van de Deutsche Bundesbahn (DB).  
Model: 18 vaststaande rongen. Relex-koppelingen.  
Lengte over buffers 11,5 cm.  
Geïsoleerd wielstel! E700580.

13,99 Euro\*



### 4431 Open goederenwagen

Voorbeeld: El-u 061 van de Deutsche Bundesbahn (DB).  
Model: Met uitneembare inzet als steenkoollading. Relex-koppelingen.  
Lengte over buffers 11,5 cm.  
Geïsoleerd wielstel! E700580.

13,99 Euro\*



### 44610 Ballastwagen Talbot

Voorbeeld: Ballastwagen type Talbot van de Deutsche Bahn AG (DB AG).  
Model: Loskleppen via handhefboom te openen. Relex-koppelingen.  
Lengte over de buffers 9,5 cm.  
Geïsoleerd wielstel! E700500.

25,99 Euro\*



**4413 Kiepwagen**

Model: Bak naar beide kanten kiepbaar, in de middenstelling ingeklikt. Relex-koppelingen.  
Lengte over buffers 11,5 cm.  
Geïsoleerd wielstel! E700580.

**11,99 Euro\***



**4423 Lageboordwagen**

Voorbeeld: Kklm 505 van de Deutsche Bundesbahn (DB).  
Model: Relex-koppelingen.  
Lengte over buffers 11,5 cm.  
Geïsoleerd wielstel! E700580.

**9,99 Euro\***



**4440 Ketelwagen voor minerale olie**

Voorbeeld: Particuliere wagen, uitvoering van Aral AG.  
Model: Remborder. Relex-koppelingen.  
Lengte over buffers 11,5 cm.  
Geïsoleerd wielstel! E700580.

**16,99 Euro\***



**4473 Lageboordwagen**

Voorbeeld: Rlmms van de Deutsche Bundesbahn (DB).  
Model: Relex-koppelingen.  
Lengte over buffers 16 cm.  
Geïsoleerd wielstel! E700580.

**18,99 Euro\***



**44403 Ketelwagen voor minerale olie**

Voorbeeld: Privé-wagenuitvoering van OMV Deutschland GmbH.  
Model: Remplatform. Relex-koppelingen.  
Lengte over de buffers 11,5 cm.  
Geïsoleerd wielstel! E700580.

**16,99 Euro\***





**4410 Gesloten goederenwagen**

Voorbeeld: Gs 210 van de Deutsche Bundesbahn (DB).  
Model: Relex-koppelingen.  
Lengte over buffers 11,5 cm.  
Geïsoleerd wielstel! E700580.

15,99 Euro\*

4410



**4411 Gesloten goederenwagen**

Voorbeeld: Gs-uv 213 van de Deutsche Bundesbahn (DB).  
Model: Met voeding en verlichte sluitlantaarn. Relex-koppelingen. Lengte over buffers 11,5 cm.

19,99 Euro\*



Verlichte sluitlantaarn

4411



**44600 Zwenkdakwagen Taems 890**

Voorbeeld: Zwenkdakwagen Taems 890 van de Deutsche Bahn AG (DB AG).  
Model: Relex-koppelingen.  
Lengte over de buffers 15,9 cm.  
Geïsoleerd wielstel! E700580.

19,99 Euro\*



**4471 Lageboordwagen**

Voorbeeld: Dienstwagen van de Deutsche Bundesbahn (DB).  
Model: Past bij het transport van de kraanwagen 4671. Relex-koppelingen.  
Lengte over buffers 11,5 cm.  
Geïsoleerd wielstel! E700580.

9,99 Euro\*



**4671 Kraanwagen**

Voorbeeld: Spoorwegdienstwagen.  
Model: Met draaibare kraan, beweegbare giek en gieksteun. Kraanhaak kan geheven en gevierd worden door hendel. Relex-koppelingen.  
Lengte over buffers 8,3 cm.  
Geïsoleerd wielstel! E700530.

36,99 Euro\*



**4415 Koelwagen**

Voorbeeld: Ichqs-u 377 van de Deutsche Bundesbahn (DB)/Interfrigo.  
Model: Eindbordessen van metaal. Relex-koppelingen.  
Lengte over buffers 11,5 cm.  
Geïsoleerd wielstel! E700580.

15,99 Euro\*





**44217 Koelwagen**

Voorbeeld: Privé-wagenuitvoering van "Müller Milchreis" van Molkerei Alois Müller GmbH & Co. KG in Fischach-Aretsried.  
 Model: Relex-koppelingen. Lengte over de buffers 11,5 cm.  
 Gelijkstroomwielstel E700580.

16,99 Euro\*



**44214 Koelwagen**

Voorbeeld: Privé-wagenuitvoering van Unilever Deutschland Holding GmbH, Hamburg.  
 Model: Relex-koppelingen.  
 Lengte over de buffers 11,5 cm.  
 Gelijkstroomwielstel 2 x 700580.

16,99 Euro\*



**44203 Koelwagen**

Voorbeeld: Uitvoering als particuliere wagen van Ferrero MSC GmbH & Co. KG, Frankfurt am Main.  
 Model: Relex-koppelingen.  
 Lengte over buffers 11,5 cm.  
 Geïsoleerd wielstel E700580.

16,99 Euro\*



**44215 Koelwagen**

Voorbeeld: Privé-wagenuitvoering van Unilever Deutschland Holding GmbH, Hamburg.  
 Model: Relex-koppelingen.  
 Lengte over de buffers 11,5 cm.  
 Geïsoleerd wielstel E700580.

16,99 Euro\*



**De verrassingsset voor de verjaardag**



**44231 Happy Birthday wagen**

Voorbeeld: Tweeassige lageboordwagen type Kklm 505 in kleurrijke vormgeving.  
 Model: Beladen met een hoogwaardig strandbuggymodel van metaal.  
 Verder heeft de wagen een cijferset om op de wagen te monteren.  
 Wagen met Relex-koppelingen.  
 Lengte over de buffers 11,5 cm. Gelijkstroomwielstel E700580.

27,99 Euro\*

**HIGHLIGHTS**

Het hoogwaardige strandbuggymodel van metaal belooft veel speelplezier.  
 Een ideaal product als geboortegeschenk.



Cijferset



Lading kan variëren



Happy Birthday



## Intercity



### 40503 Intercity-snelreinstuurstandwagen 2e klas

Voorbeeld: Intercity-stuurstandrijtuig Bimdzf 271.0 van de Deutsche Bahn AG (DB AG), 2e klas met machinistencabine voor trek-/duwbedrijf.

Model: Machinistencabine met interieur. Gedetailleerde bufferbalk. Gemonteerde frontspoiler. Voorbereid voor stroomgeleidende wagenkoppeling, ofwel met insteekbare koppelingsdissels<sup>1</sup> 7319 of scheidbare kortkoppelingen<sup>1</sup> 72020/72021. Lengte over de buffers 27,5 cm.

Bij duwende locomotief (stuurstandrijtuig voor) brandt op het stuurstandrijtuig een wit driepuntsfrontsein. Bij trekkende locomotief (locomotief voor) branden op het stuurstandrijtuig twee rode sluitseinen.

79,99 Euro\*



### 40501 Intercity snelreinstuurstandwagen 2e klas

Voorbeeld: Doorgaande intercitycoupé Bpmz 294.3 van de Deutsche Bahn AG (DB AG), 2e klas.

Model: Voorbereid voor stroomgeleidende wagenkoppeling, optioneel met insteekbare koppelingsdissels<sup>1</sup> 7319 of scheidbare kortkoppelingen<sup>1</sup> 72020/72021. Verstelbare buffers. Lengte over de buffers 26,4 cm. Gelijkstroomwielstel<sup>1</sup> E700580.

42,99 Euro\*



### 40500 Intercity snelreinstuurstandwagen 1e klas

Voorbeeld: Doorgaande intercitycoupé Apmz 125.3 van de Deutsche Bahn AG (DB AG), 1e klas.

Model: Voorbereid voor stroomgeleidende wagenkoppeling, optioneel met insteekbare koppelingsdissels<sup>1</sup> 7319 of scheidbare kortkoppelingen<sup>1</sup> 72020/72021. Verstelbare buffers. Lengte over de buffers 27 cm. Gelijkstroomwielstel<sup>1</sup> E700580.

42,99 Euro\*



### 40502 Intercity bistrorijtuig 1e klas

Voorbeeld: Intercitybistrorijtuig ARkimbz 266.7 van de Deutsche Bahn AG (DB AG), 1e klas.

Model: Voorbereid voor stroomgeleidende wagenkoppeling, optioneel met insteekbare koppelingsdissels<sup>1</sup> 7319 of scheidbare kortkoppelingen<sup>1</sup> 72020/72021. Verstelbare buffers. Lengte over de buffers 27 cm. Gelijkstroomwielstel<sup>1</sup> E700580.

42,99 Euro\*



## 3D-puzzelplezier

### HIGHLIGHTS

De aantrekkelijke vormgeving van het gebouw zorgt voor een blikvanger op elke modelspoorbaan.

3D gebouwenpuzzel zonder gereedschappen of lijm monteerbaar.

Door de werkelijkheidsgetrouwe optiek worden kinderen en volwassenen evenveel bekoord.



### 72781 3D gebouwenpuzzel „Restaurant“

Vakwerkhuis met meerdere verdiepingen, met restaurant op de benedenverdieping, op schaal 1:87. Het gebouw kan uit de 44 delen eenvoudig en zonder gebruik van gereedschappen of lijm worden samengesteld. Bouwtijd ongeveer 2 – 2,5 uur. De 3D-puzzel is geschikt voor kinderen vanaf 8 jaar.

16,99 Euro\*



### 72784 3D gebouwenpuzzel „Woonhuizen en zakenpanden“

Woonhuizen en zakenpanden met verschillende verdiepingen op schaal 1:87. De huizenrij kan uit de 93 delen eenvoudig en zonder gebruik van gereedschappen of lijm worden samengesteld. Bouwtijd ongeveer 2 – 2,5 uur. De 3D-puzzel is geschikt voor kinderen vanaf 8 jaar.

19,99 Euro\*



### 72782 3D gebouwenpuzzel „Theater“

Theaterhuis met meerdere verdiepingen, op schaal 1:87. Het gebouw kan uit de 55 delen eenvoudig en zonder gebruik van gereedschappen of lijm worden samengesteld. Bouwtijd ongeveer 2 – 2,5 uur. De 3D-puzzel is geschikt voor kinderen vanaf 8 jaar.

16,99 Euro\*



### 72783 3D gebouwenpuzzel „Hoekwoning met bank“

Hoekwoning met meerdere verdiepingen, met bankfiliaal op de benedenverdieping, op schaal 1:87. Het gebouw kan uit de 94 delen eenvoudig en zonder gebruik van gereedschappen of lijm worden samengesteld. Bouwtijd ongeveer 2 – 2,5 uur. De 3D-puzzel is geschikt voor kinderen vanaf 8 jaar.

19,99 Euro\*



De gebouwen kunnen afzonderlijk op de installatie worden gebruikt, ofwel in een huizenrij worden verbonden.

Best griezelig



**märklin**  
START UP



**44232 Halloween-wagen - Glow in the Dark**

Voorbeeld: Open goederenwagen in individuele halloween-vormgeving.  
Model: Open goederenwagen in fantastische halloween-vormgeving. Sommige opdrukelementen geven licht in het donker - Glow in the Dark. Wagen inclusief belading en geschikt voor laden en lossen. Uitneembaar inzetstuk als nagebootste lading pompoenen. Relex-koppelingen. Lengte over de buffers 11,5 cm. Gelijkstroomwielstel E700580.

19,99 Euro\*



**48620 Personenrijtuig halloween - Glow in the Dark**

Voorbeeld: Personenrijtuig in individuele halloween-vormgeving.  
Model: Personenrijtuig in griezelige halloween-vormgeving. Afzonderlijke opdrukelementen en de ruiten geven licht in het donker - Glow in the Dark. Relex-koppelingen. Lengte over de buffers 11 cm. Gelijkstroomwielstel E700600.

24,99 Euro\*



**36872 Stoomlocomotief halloween - Glow in the Dark**

Voorbeeld: Stoomlocomotief in individuele halloween-vormgeving.  
Model: Stoomlocomotief in een griezelige halloween-vormgeving. Afzonderlijke opdrukelementen en het driepuntsfrontsein geven licht in het donker - Glow in the Dark. Met digitale mfx-decoder. 1 aangedreven as. Antislipbanden. Koppelingshaak. Lengte over de buffers 10,8 cm.

89,99 Euro\*



*Glow in the Dark - opdruk en driepuntsfrontsein geven licht in het donker.*



**C-rail**

De C-rail combineert op de praktijk gerichte robuustheid met elektrische veiligheid en een voorbeeldgetrouw uiterlijk. Het stelt zowel spelende kinderen als veeleisende modelspoorbouwers tevreden, zodat we er in geslaagd zijn de ideale rail te ontwikkelen.

**De vooruitgang in detail:**

- betrouwbaar Märklin-systeem met puntcontact-middenleider
  - mechanisch stabiele klik-verbindingen voor snel opbouwen en afbreken
  - fijn gedetailleerd ballastbed van trapbestendig kunststof
  - afgeschermd elektrische verbindingen zonder railverbinders
  - aansluitingen, kabels, aandrijvingen, decoder<sup>1</sup> onzichtbaar in spoorbed
  - stapsgewijze uitbreiding met wisselaandrijvingen en decoders<sup>1</sup> mogelijk
  - optiemierte Geometrie erfordert weniger Teile und Ausgleichsstücke
  - stroomtoevoer op elke rail mogelijk
  - verbeterde geometrie vereist minder onderdelen en compensatiestukken
  - realistisch uiterlijk met laag spoorstaafprofiel
  - volledig staafprofiel met doorkijk tussen ballastbed en spoorstaaf
  - geschikt voor alle Märklin H0-locs en -wagens vanaf halverwege de jaren vijftig
  - goede rijstabiliteit en uiterst betrouwbaar
- In de vakhandel zijn overgangsrails verkrijgbaar waarmee de C-rail gecombineerd kan worden met het M- of K-railsysteem.



„De rail voor bouwen en spelen”



**01 Het Märklin H0-systeem**

Onderlinge compatibiliteit van de Märklin-railsystemen (overgangsrails<sup>1</sup> voor M- en K-rails). Betrouwbaar middenleiderbedrijf. Gezamenlijke aarding van buitenstaven en accessoires. Flexibele railplannen zonder schakelproblemen (bijv. keerlussen en keerdriehoeken).

**02 Goede aansluitingen**

De mechanische en elektrische aansluitingen van de rails zijn van buitenaf onzichtbaar. Daardoor ontstaat een perfect, steeds gesloten beeld. Railverbinders zijn overbodig. De klikverbinding vergrendelt de rails aan elkaar. **03** Zo wordt de geplande geometrie van een modelbaan ook nauwkeurig in stand gehouden wanneer de rails niet op een ondergrond zijn bevestigd.

**04 Multifunctionele ruimte**

Het taludlichaam van de C-rail biedt veel bruikbare ruimte, die is voorbereid voor inbouw van elektrische en mechanische componenten en opname van de bekabeling.

De steekverbinding met de „klik”  
In een handomdraai opgebouwd  
Stabiel en duurzaam

„De geometrie van de wissels”

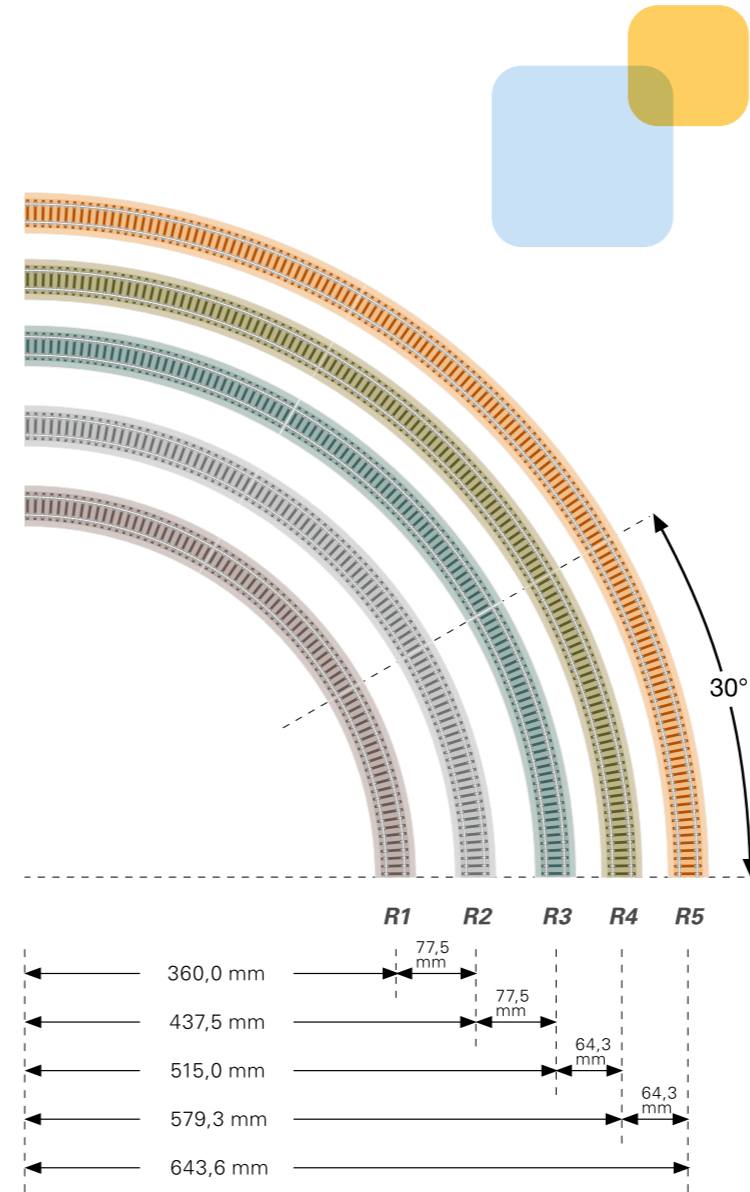

Het baanraster van 360 mm

Voor de aanleg van spoorlijnen met C-rails wordt een royaal maar tegelijkertijd plaatsbesparend lengteraster van 360 mm gebruikt. Dit komt overeen met de lengte van een wisselcombinatie en is een optelsom van de lengte van de wissels (188,3 mm) en de lengte van de tegenboog (171,7 mm). Beide lengten zijn als rechte rail verkrijgbaar. Daarnaast zijn twee deellengten beschikbaar: 94,2 mm (1 2 van 188,3 mm) en 77,5 mm (aanvulling met 94,2 mm tot 171,7 mm). De tweede deellengte komt precies overeen met de parallelle cirkelafstand (77,5 mm).

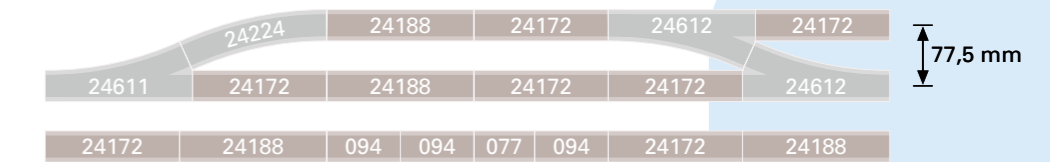



## C-Rails



**20188 C-rails recht**  
188,3 mm.  
Verpakkingseenheid: 4 stuks.

**12,79 Euro\***



**20172 C-rails recht**  
171,7 mm.  
Verpakkingseenheid: 4 stuks.

**12,79 Euro\***



**20099 Set rechte rails**  
Set bestaande uit 4 rechte rails 24094  
(elk 94,2 mm lang) en 2 rechte rails  
24077 (elk 77,5 mm lang).

**21,99 Euro\***



**20360 C-rails recht**  
360 mm.  
Verpakkingseenheid: 2 stuks.

**12,79 Euro\***



**20224 C-rail gebogen**  
R2 = 437,5 mm/24,3° (wisselboog).  
Verpakkingseenheid: 1 stuk.

**4,59 Euro\***



**20299 Set gebogen rails**  
Set bestaande uit  
4 gebogenen rails 24224 en  
2 gebogenen rails 24206.

**24,99 Euro\***



**20130 C-rails gebogen (R1)**  
R1 = 360 mm/30°.  
Verpakkingseenheid: 3 stuks.

**11,39 Euro\***



**20330 C-rails gebogen (R3)**  
R3 = 515 mm/30°.  
Verpakkingseenheid: 3 stuks.

**16,99 Euro\***



**20230 C-rails gebogen (R2)**  
R2 = 437,5 mm/30°.  
Verpakkingseenheid: 3 stuks.

**13,79 Euro\***



**20611 Wissel links**  
1 wissel links met hengel.  
188,3 mm/R2 = 437,5 mm/24,3°.  
Elektrische aandrijving 74492 is  
naderhand in te bouwen.

**24,49 Euro\***



**20671 Meegebogen wissel links**  
1 meegebogen wissel links met hengel.  
Binnenboog: R1 = 360 mm/30°. Buitenboog: 30° in de  
parallele cirkelafstand 77,5 mm. Elektrische aandrijving  
74492 is naderhand in te bouwen.

**25,99 Euro\***



**20977 C-rail stootblok**  
77,5 mm + 5 mm.  
Verpakkingseenheid: 1 stuk.

**8,49 Euro\***



**20612 Wissel rechts**  
1 wissel rechts met hengel.  
188,3 mm/R2 = 437,5 mm/24,3°.  
Elektrische aandrijving 74492  
is naderhand in te bouwen.

**24,49 Euro\***



**20672 Meegebogen wissel rechts**  
1 meegebogen wissel rechts met hengel.  
Binnenboog: R1 = 360 mm/30°. Buitenboog: 30° in de  
parallele cirkelafstand 77,5 mm. Elektrische aandrijving  
74492 is naderhand in te bouwen.

**25,99 Euro\***

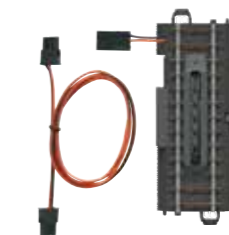

**20997 Ontkoppelrail**  
94,2 mm.  
Verpakkingseenheid: 1 stuks.  
Ontkoppelrail voor handmatig en elektrisch ontkoppelen.  
Elektrisch gebruik uitsluitend mogelijk in combinatie met  
regelpaneel 72752 en de meegeleverde kabel.

**30,99 Euro\***



**24900**  
**C-rail uitbreidingsset C1**  
Inhoud: 2 rechte rails 24172  
1 gebogen rail 24224  
1 wissel links 24611  
1 stootblok 24977 en een montagehandleiding

Voor uitbreiding van de C-rail startset met een rangeerspoor.

**34,99 Euro\***

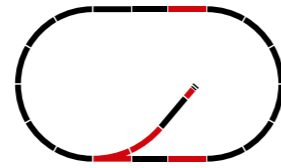

**24902**  
**C-rail uitbreidingsset C2**  
Inhoud: 3 rechte rails 24188  
5 rechte rails 24172  
2 gebogen rails 24224  
1 wissel 24611  
1 wissel 24612 en montagehandleiding



**24903**  
**C-rail uitbreidingsset C3**  
Inhoud: 7 rechte rails 24188  
7 rechte rails 24172  
2 gebogen rails 24130  
1 meegebogen wissel 24671  
1 meegebogen wissel 24672 en montagehandleiding



**24904**  
**C-rail uitbreidingsset C4**  
Inhoud: 4 rechte rails 24188  
4 rechte rails 24172  
2 rechte rails 24077  
2 gebogen rails 24130  
6 gebogen rails 24230  
1 meegebogen wissel 24671  
1 meegebogen wissel 24672 en montagehandleiding



**24905**  
**C-rail uitbreidingsset C5**  
Inhoud: 7 rechte rails 24188  
7 rechte rails 24172  
2 rechte rails 24094  
1 gebogen rail 24224  
1 wissel 24611  
1 wissel 24612  
1 Engels wissel 24620  
4 railstukken met stootblok 24977 en montagehandleiding



C-railuitbreidingsset C2. Om de kleine C-railstartset met een uitwijkspoor uit te breiden.

**74,99 Euro\***

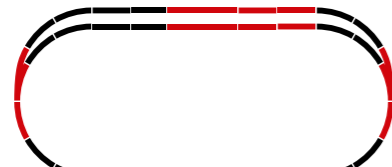

Om de C-railstartsets met een uitwijkspoor door meegebogen wissels uit te breiden.

**94,99 Euro\***

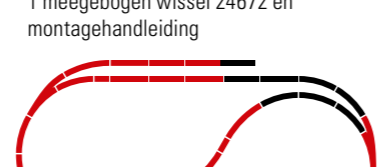

**109,99 Euro\***



Om de C-railstartsets met een opstel- en rangeerspoor uit te breiden.

**169,99 Euro\***

**In zes eenvoudige stappen naar een eigen modelbaan**

Je eerste modelbaan vergeet je nooit: het is nou eenmaal een bijzonder moment als je voor het eerst aan de regelaar draait en de trein zich in beweging zet, als je voor het eerst op het station stopt of de loc in de locloods stalt. Maar de modelbaan heeft veel meer te bieden dan de betovering van het eerste moment. Bijvoorbeeld de techniek: tegenwoordig stoppen treinen automatisch bij het stopsein, locomotieven rangeren stapvoets en de baanbesturing dirigeert meerdere treinen tegelijk over de modelbaan.

**Eenvoudig en snel**

Ook in ander opzicht zijn de eisen gestegen: in plaats van een railcirkel of -ovaal worden ingewikkeldere, afwisselendere railplannen benut. Desondanks is de weg naar de eerste modelbaan eenvoudig en snel:



**1 Planning**

Naast het tekenen op papier, kan een modelbaan ook eenvoudig op een pc worden gepland. Hiervoor raden we de railplanningssoftware WinTrack van Modellplan aan. In het railplanningsprogramma worden buitenmaten, opbouw van de spoortracés en uitrustings-elementen zoals huizen, straten, bomen en voertuigen ingevoerd. Als de modelbaan in dit opzicht is gepland, wordt een hoogteplan ingevoerd. Zo genereert het programma een 3D-weergave die een realistisch beeld van de latere modelbaan biedt. Bovendien geeft WinTrack voor alle ingevoerde producten een inkooplijst weer.

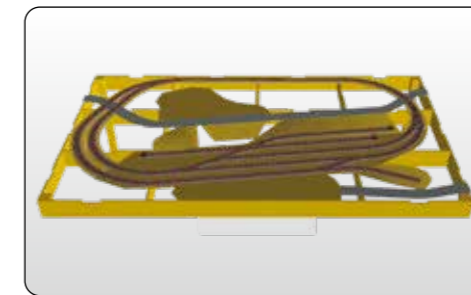

**2 Onderbouw**

Voor de planning van de onderbouw kiezen we in WinTrack uit het „Basis Plus Programma” twee framebouw-elementen BPS 21120. Ervaren doe-het-zelvers kunnen de losse onderdelen zelf in de bouwmarkt kopen en op maat zagen. Voor de opbouw en eventuele verplaatsing van de baan kunnen poten met wielen worden gekozen.

**3 Spoortracés aanleggen**

Nu zou men voor onze modelbanen een plaat multiplex van tien millimeter op de onderbouw kunnen bevestigen en daarop de rails aanleggen. Men kan echter ook eerst de spoor- en wegtracés en de stations- en gebouwenplaten uitsnijden en inbouwen. Wie een tunnel wil, moet ook daarvoor nog een plaat inplannen. Door deze manier van bouwen wordt de modelbaan aanzienlijk lichter. Bovendien kan het terrein ook beter worden gevormd.

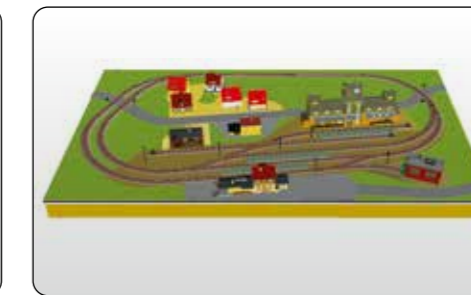

**4 Stroomaansluitingen en huizenbouw**

Al bij het inbouwen van de rails worden onderbrekingspunten, stroomtoevoer, sein- en wisselaansluitingen gemaakt. Seinen worden opgesteld en aangesloten. Het gezin kan zich ondertussen bezighouden met het in elkaar zetten van de huisjes. Straten en pleinen worden kleurrijk ingericht en we monteren details als de spoorbomen van de twee overwegen. Met de begroening maken we de modelbaan verder af.

**5 Details**

Nu is het de beurt aan details zoals bomen en struiken. De gewassen moeten goed gedoseerd worden. Bij te veel bomen kan de kleine modelbaan al snel overvol lijken. Dan volgt de verlichting voor huizen, perrons en wegen. Auto's, figuren en reclameborden zijn de kers op de taart, de modelbaan in dan in principe klaar.



**6 Verfijning**

Er zijn echter verschillende verfijningsopties. Wie het heel realistisch wil maken, plaatst een achtergronddecor aan de achterkant van de modelbaan. Deze en accessoires zoals bomen, straten en figuren zitten in het standaardprogramma van veel accessoire-fabrikanten, bijvoorbeeld Faller, Busch, Noch of Vollmer. De modelbaan wordt nog een tikje mooier als de trein in een tunnel verdwijnt. Met een paar latjes, vliegengaas en begroening is de blikvanger snel gemaakt.



**74492 Elektrische wisselaandrijving**

Ombouwset voor C-rails-wissels. Aandrijving met dubbele spoelen met eindafschakeling. Bediening via wisselschakelbord met terugmelding 72752 of wisselinbouwdecoder<sup>1</sup> mogelijk. Bij wissels kan de elektrische aandrijving naderhand heel eenvoudig zonder speciaal gereedschap worden ingebouwd en aangesloten. De aandrijving zit verborgen in het ballastbed. Montage onder de grondplaat is niet vereist. De aandrijving is stofvrij ingekapseld en wordt door een eindafschakeling tegen overbelasting beveiligd. De besturing vindt plaats via het wisselschakelbord 72752. De hendel kan blijven functioneren.

**21,99 Euro\***



**71053 Verlengkabel (3-polig)**

3-polige kabel voor verlenging van de kabelverbinding tussen wissel en wisselschakelbord. Lengte: 1,80 m.

**5,99 Euro\***



**71054 Verlengkabel (4-polig)**

4-polige kabel voor verlenging van de kabelverbinding tussen wisselschakelborden en seinschakelborden. Lengte: 1,80 m.

**5,99 Euro\***



**72751 Seinschakelbord**

Seinschakelbord voor de seinen 74391, 74380 en 74371. Voor het schakelen van 4 hoofd- en 4 verwittigungsseinen en de regeling van de bijbehorende rijstroom. Inclusief 4-polige kabel met stekkers voor de verbinding met meerdere schakelborden.

**24,99 Euro\***



**72752 Wisselschakelbord**

Voor het schakelen van maximaal 4 wissels. Automatische terugmelding van de wisselstand via LED's mogelijk bij toepassing van wisselaandrijving 74492. Inclusief 4-polige kabel met stekkers voor de verbinding met meerdere schakelborden.

**24,99 Euro\***



**74371 Lichtafsluitsein**

Enkelvoudig afsluitsein zonder mast voor de toepassing voor rangeren en rond het station. Wisseling van Sh0 (rood/rood) op Sh1 (geel/geel). Regeling van de rijstroom over schakelbord 72751. Onderhoudsarme LED's. Hoogte zonder voet ca. 10 mm. Passend schakelbord 72751. Met andere schakelborden kan het sein 74371 niet schakelen!

**24,99 Euro\***



**74391 Lichtbloksein**

Enkelvoudig bloksein voor het gebruik op de hoofdlijn. Wisseling van Hp0 (rood) op Hp1 (groen). Regeling van de rijstroom over schakelbord 72751. Onderhoudsarme LED's. Hoogte zonder voet ca. 78 mm. Passend schakelbord 72751. Met andere schakelborden kan het sein 74391 niet schakelen!

**24,99 Euro\***



**74380 Lichtvoorsein**

Enkelvoudig voorsein voor gebruik voor hoofdseinen. Wisseling van Vr0 (geel/geel) op Vr1 (groen/groen). Regeling van de rijstroom over schakelbord 72751. Onderhoudsarme LED's. Hoogte zonder voet ca. 61 mm. Passend schakelbord 72751. Met andere schakelborden kan het sein 74380 niet schakelen!

**24,99 Euro\***

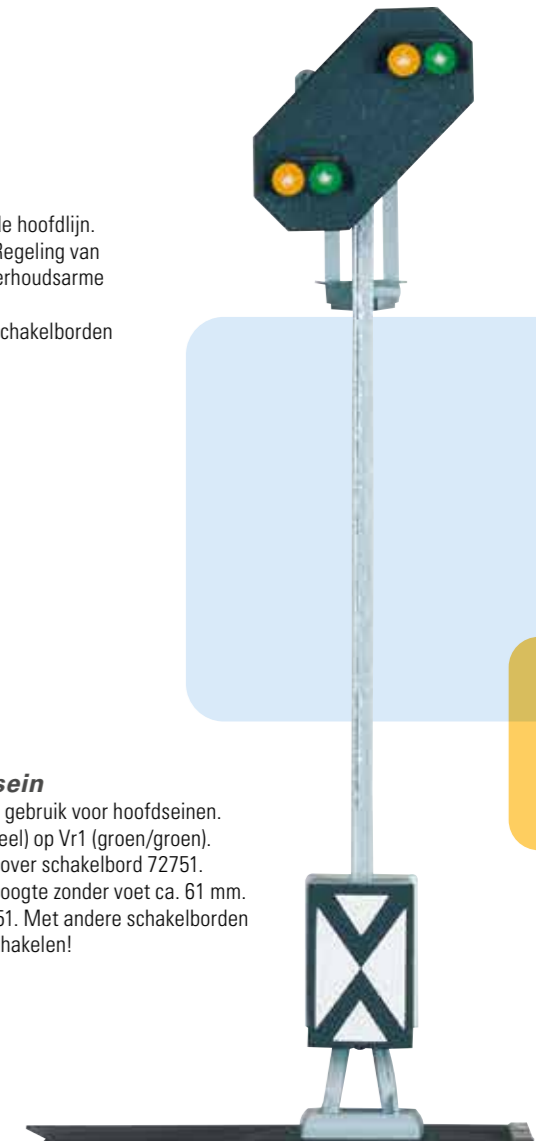



**74924 Volledig automatische spoorwegovergang uit één stuk**

Spoorwegovergang met één spoor, met halve slagbomen, voorgemonteerd. Om direct op C-rails aan te sluiten. 2 elektromagnetisch bediende slagbomen met telkens 2 rode waarschuwingslampen, die aangaan wanneer de slagbomen dicht zijn. Klaar om aan te sluiten, eenvoudige inbouw. Contactrailset: 3 rechts rails van telkens 94,2 mm. Afmetingen van elke sokkel 137 x 95 mm.

**89,99 Euro\***



**7224 Railhulpstuk**

Vergemakelijkt het op de rails zetten van meer-assige voertuigen. Lengte 30 cm. Hoogte 2,5 cm.

**4,99 Euro\***



**Start up systeemarchitectuur**

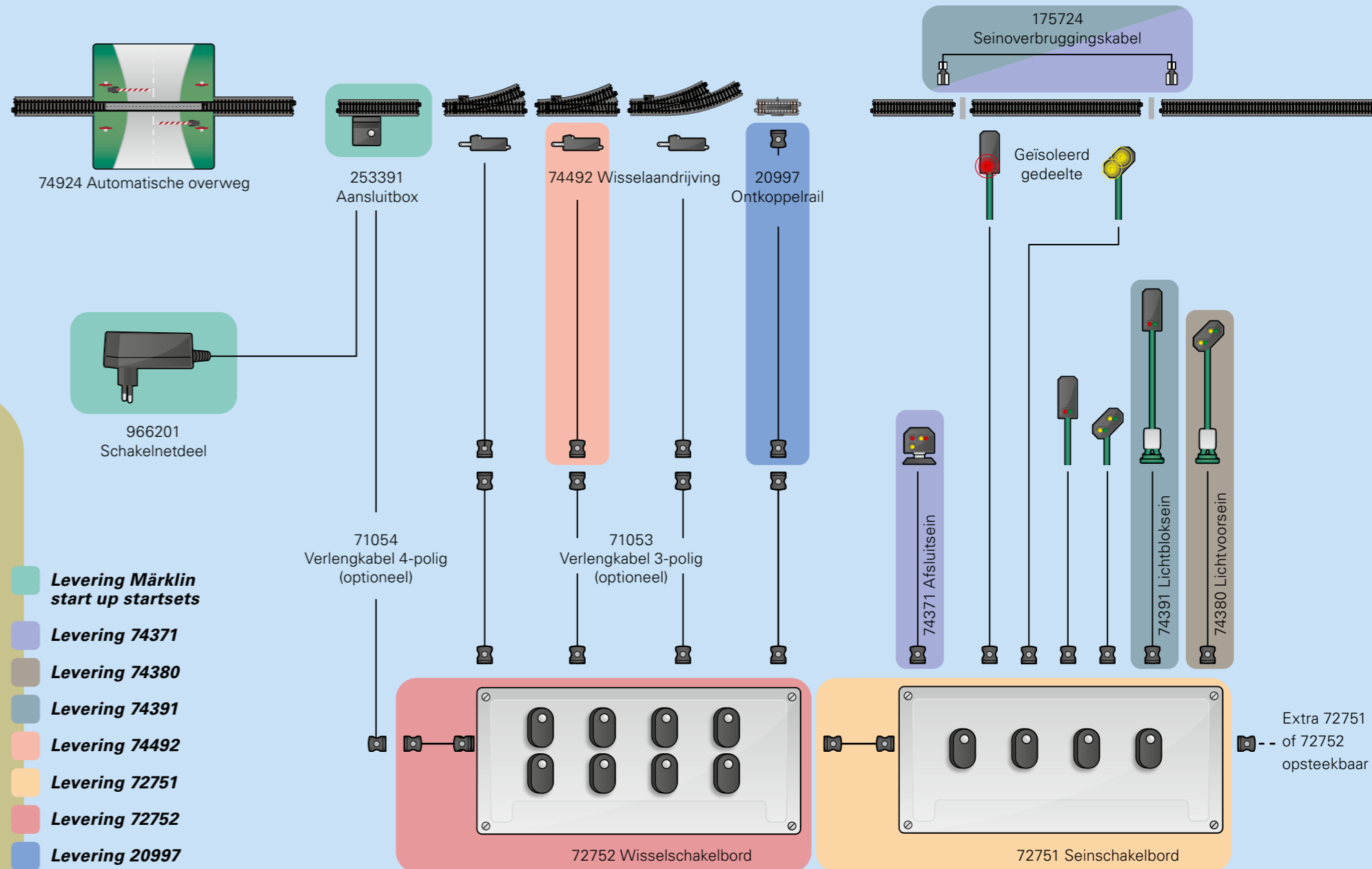

CREATED BY NORDSUEDE.EU



Register now and get the new club magazine by mail!



# THE MÄRKLIN START UP CLUB

You'll get at least 6 magazines a year containing cool adventures, tips, construction manuals, product presentations, comic spreads, contests, puzzles and a lot more!

As a club member you have access to interactive specials and games on the club website. Also, you can chat with other model railroad fans on the club forum.

A lot of surprises and special discounts exclusively for members.

**SIMPLY REGISTER ONLINE**  
Join the Märklin Start up Club now or give someone a gift of the fascination of model railroads. It's worth it to join up - and it only costs 12.00 EUR for a whole year's subscription.  
Simply register online under:  
[www.maerklin.de/Startup](http://www.maerklin.de/Startup)

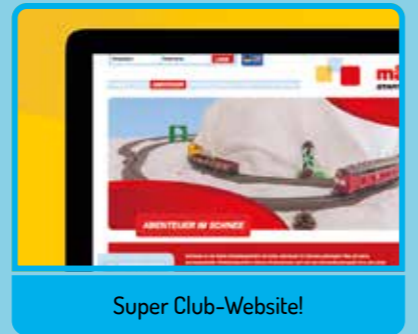

Super Club-Website!



Own club membership card.

**IT IS WORTH IT!**

## Yes, I want to join the Märklin Start up Club!

First name  Family name

Street, house number

Postcode, city

Date of birth  Mother tongue (mark please)  
 DEUTSCH  ENGLISH

E-Mail

Date, signature of parent

**RIGHT OF CANCELLATION:** Within 14 days of sending off this application, I may cancel the membership by writing to the following address: Gebr. Märklin & Cie. GmbH, Märklin Start up Club, Postfach 960, 73009 Göppingen, Germany, Fax +49 7161 608 308. Observation of the deadline is deemed to have been respected with punctual posting of the cancellation. I have noted my right of cancellation.

I agree to my personal data being stored and used by Märklin Group companies to inform me products, events and other activities. I can revoke this assent at any time by writing to the following address: Gebr. Märklin & Cie. GmbH, Märklin Start up Club, Postfach 960, 73009 Göppingen, Germany, Fax +49 7161 608 308.

Please use my data exclusively for this special transaction of the Märklin Start up Club. I do not want further contact for marketing or promotional purposes.

Date, signature of parent

ATTENTION: Both signatures are required to authorize membership!

Fill in the application together with your parents!

## REGISTRATION

Send the completed application by mail to:  
Gebr. Märklin & Cie. GmbH  
Märklin Start up Club  
Postfach 960  
D-73009 Göppingen

### THE MÄRKLIN START UP CLUB

**ATTENTION:** Only completely filled in applications will be further processed.

**ATTENTION!** Your membership's valid for 12 months from receipt of your application in our computer system (personal membership year). Your data will of course be stored strictly in accordance with the Data Protection Act. Your membership is automatically renewed for a further 12 months if cancellation is not received in writing by Märklin at least six weeks before expiry of the personal membership year.

**DIRECT DEBIT MANDATE:** I hereby authorize you to debit my bank account with the annual club subscription of EUR 12.00 as it becomes due until revocation.

Bank

IBAN

BIC

First name  Family name

Street, house number

Postcode, city

Date, signature of account holder

- PAYMENT ON RECEIPT OF INVOICE:** You get your annual invoice by mail.
- PAYMENT BY PAYMENT NOTE** (possible only in Switzerland): USB AG, CH90 0029 2292 1011 0742 0 Purpose of payment: name of member or membership number / annual subscription CHF 15.00
- PAYMENT BY CREDIT CARD:** Payment of annual subscription of EUR 12.00 / CHF 15.00 by credit card:  
 VISA CARD or  EURO/MASTERCARD

Name cardholder

Credit card number

Valid until

Date, signature of cardholder

# Onder volle stoom naar de Märklin-wereld – word insider!

Wist u al? Märklin heeft een exclusieve club voor alle liefhebbers van Märklin-modelspoorbanen. Een community met talrijke voordelen voor de clubleden. U krijgt van ons exclusieve informatie, voordelen, producten die niet iedereen kan verkrijgen en nog veel meer. Controleer hier in detail welke voordelen er op u wachten en meld u onmiddellijk aan.

[www.maerklin.de/Clubs](http://www.maerklin.de/Clubs)

**Märklin Insider Club**  
Postfach 9 60  
73009 Göppingen  
Duitsland  
Telefoon +49 (0) 7161/608-213  
Fax +49 (0) 7161/608-308  
E-Mail [insider-club@maerklin.com](mailto:insider-club@maerklin.com)  
Internet [www.maerklin.com](http://www.maerklin.com)



Het jaarlidmaatschap kost Euro 79,95, CHF 109,95, US \$ 109,- (stand 2020) inclusief jaarwaggen, jaarkroniek, jaarabonnement Märklin Magazin, Catalogus, Clubnews enz.

**Märklin Magazin is het toonaangevende blad voor modelspoorbouwers en verschijnt in het Duits, Engels, Frans, Nederlands.**

### Het biedt informatie over:

- Nieuwe modellen, nieuwe technieken.
- De beste modelbouw tips.
- Belangrijke info voor verzamelaars.
- Alle modelsporevenementen.

**Neem een abonnement op het Märklin-magazine, dit doet u gewoon via: [www.maerklin.de/mmabo](http://www.maerklin.de/mmabo) of via:**

PressUp GmbH  
Märklin Magazin-Leserservice  
Postfach 70 13 11  
22013 Hamburg  
Duitsland  
Telefoon +49 (0) 40/38 66 66-313  
Fax +49 (0) 40/38 66 66-299  
E-Mail [maerklin-magazin@pressup.de](mailto:maerklin-magazin@pressup.de)

### Overzicht van de clubitems\*:

- **Alle 6 uitgaven van het Märklin Magazin**  
Het leidende tijdschrift voor modelspoororders! U vindt hierin alles over uw hobby: uitvoerige aanwijzingen voor baanbouw, product- en technische informatie uit de eerste hand, boeiende voorbeeldartikelen, actuele tentoonstellingstips en nog veel meer. De abonnementsprijs van 33 Euro is in de ledencontributie opgenomen. Bestaande Märklin Magazin-abonnementen kunnen overgenomen worden.
- **6 x per jaar het Insider-Clubnews**  
Zes keer per jaar ontvangt u alles over „uw merken en uw club“. Actierondartikelen, bijdragen vanuit de productieafdeling en reportages over de makers van uw modelspoorbaan bieden u een goed geïnformeerde kijk op de wereld van Märklin.
- **Exclusieve Clubmodellen**  
Clubmodellen die exclusief zijn ontwikkeld en gemaakt zijn, zijn alleen voor u als Clublid verkrijgbaar. Bij uitlevering wordt u bij alle locomodellen een persoonlijk en waardevol certificaat naar uw huis gestuurd.

- **Gratis Club-jaarwaggen**  
Verheug u op de aantrekkelijke en alleen voor Clubleden verkrijgbare jaarwaggen, naar keuze in spoor H0 of Z. Verzamel de gratis modellen die elk jaar wisselen. Spoor 1-belangstellenden krijgen in plaats van de jaarwaggen optioneel jaarlijks een exclusief geschenk.

- **Jaarkroniek**  
Bleef me de dvd's alle hoogtepunten van het Märklin-modelbouwjaar thuis nog een keer.

- **Catalogus/noviteitenprospectussen**  
De jaarlijks beschikbare hoofdcatalogus ontvangen de clubleden gratis via de vakhandel. Bovendien worden onze noviteitenprospectussen naar u verzonden.

- **Insider-Clubkaart**  
Uw persoonlijke en jaarlijks nieuw uitgevoerde Clubkaart opent de wereld van de modelbaanhobby op een heel bijzondere manier. Als lid bent u niet alleen onze Premium-klant, maar krijgt u ook bij onze meer dan 100 partners talloze voordelen. Daartoe behoort onder andere Miniatur Wunderland in Hamburg, de Hans-Peter Porsche TraumWerk in Anger of de VGB Verlagsgruppe Bahn. Bovendien kunt u met uw persoonlijke lidmaatschapskaart alle in de Club aangeboden exclusieve producten bestellen.

- **Kortingen bij seminars**  
Clubleden profiteren van gereduceerde prijzen bij de boeking van onze aangeboden seminars.
- **Gunstige verzendkosten in de Online Shop**  
Onze Online Shop biedt u gunstiger prijzen aan bij de verzendkosten binnen Duitsland.
- **Clubreizen\*\***  
Ervaar uw hobby op een bijzondere manier en combineer de modelbaan met het voorbeeld. Op onze clubreizen door fantastische landschappen en naar buitengewone doelen kunt u tevens met gelijkgestemde zielen van gedachten wisselen. En daarnaast zijn er kortingen op Clubreizen. Tevens krijgen Clubleden korting op de toegangsprijs van veel beurzen.

Daarnaast bieden veel organisatoren van modelbaanbeurzen korting op de toegangsprijs voor clubleden.



Clubmodel 2020 spoor H0



Clubmodel 2020 spoor Z



\* De hier genoemde prestaties hebben betrekking op 2020. Wijzigingen voorbehouden.  
\*\* Afhankelijk van de beschikbaarheid.

## MÄRKLIN START UP CLUB. NU AANMELDEN!

De Märklin Start up Club biedt boeiend materiaal uit de wereld van de modelbaan. Speciaal voor beginners en klimmers vanaf 6 jaar.

Start up-clubmagazine met tips, strips, spannende verhalen, techniek en nog veel meer onderwerpen.

Met zes uitgaven van het tijdschrift per jaar is plezier gegarandeerd.

Exclusief voor leden zijn er verrassingen en bijzondere acties.

Interactieve inhoud op het web – clubleden hebben toegang tot de club-website en nog meer online-aanbiedingen. Tevens biedt de Club online meedoe-acties aan.

Word nu lid van de Märklin Start up-club of geef het plezier aan de modelbaan cadeau. Het is de moeite waard om mee te doen – en voor een jaar kost het slechts 12,00 Euro lidmaatschap.

Eenvoudig online aanmelden onder: [www.maerklin.de/Startup](http://www.maerklin.de/Startup)

Kortom: het is de moeite waard om mee te doen.

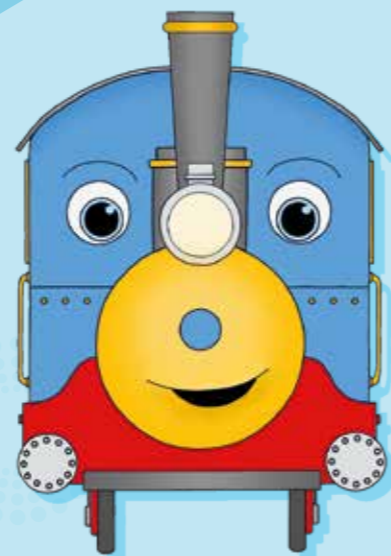

... end voor de kleinere zusjes de Märklin my world Club.

**ANTWOORD**  
Märklin Start up Club  
Postfach 9 60  
73009 Göppingen  
Duitsland

## Perfecte vervanging

Wat zou een spoorbaanmodel zijn zonder doorgedreven geraffineerdheid?

Op magische wijze gaat de stroomafnemer van de e-loc omhoog naar de bovenleiding, of sist en stoot een aanstormende stoomlocomotief, net als het origineel.



Modellen met digitale, volledige geluiden, met uitstekende prijs/kwaliteitverhouding



**29060** Digitale startset "Goederentrein tijdperk V".  
Diesellocomotief BR 216 in oriëntrode kleurstelling,  
lageboordwagen Rlms en open goederenwagen  
Eaos 106 van de Deutsche Bundesbahn AG (DB AG).

**269,99 Euro\***

*Ideale instap in de digitale wereld van Märklin H0.  
Automatische aanmelding bij het Mobile Station door de ingebouwde mfx-decoder.  
Gemakkelijk op te bouwen C-railsbaan.*

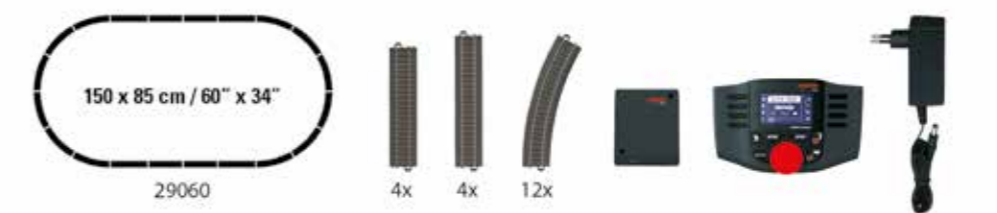



**37108 Elektrische locomotief serie 110.1.**

Elektrische locomotieven serie 110.1 van de Deutsche Bundesbahn (DB). Met vijf lampen (onder dubbele lampen). Dubbele buisventilatoren met verticale lamellen en afgeronde ruiten in de machineruimte. Met regengoot rondom. Basiskleurstelling kobaltblauw/zwart. Bedrijfsnummer: 110 263-1. Zoals in gebruik rond 1973.

**309,99 Euro\***

*Automatische aanmelding bij het Mobile Station door de ingebouwde mfx-decoder.*

*Gemakkelijk op te bouwen C-railsbaan.*



**36202 Elektrische locomotief BR 102.**

Elektrische locomotief BR 102 (Škoda type 109 E) van de Deutsche Bahn AG (DB AG) in verkeersrode kleurstelling. Nieuwe staat sinds 2016. Bedrijfsnummer: 102 003-1.

**279,99 Euro\***

*Volledig nieuwe constructie van de moderne elektrische locomotief Škoda type 109 E. Locomotief met ingebouwde mfx-decoder en uitgebreide geluidsfuncties. Schaargeleide koppeling.*



**36181 Elektrische locomotief serie 193**

Elektrische locomotief type 193 (Vectron) van de Deutsche Bahn AG (DB AG), afdeling DB Cargo. Bedrijfsnummer van de locomotief 193 304-3. Zoals in gebruik rond 2018.

**270,00 Euro\***



**36182 Elektrische locomotief serie 193**

Elektrische locomotief Vectron van de MRCE Dispolok GmbH. Locomotief voor het wegvoeren van afgegraven grond van Stuttgart 21.

**239,99 Euro\***



**36636 Elektrische locomotief serie 187**

Elektrische locomotief serie 187 zonder flexpaneel van de Deutsche Bahn AG (DB AG). Binnen het TRAXX 3-typeprogramma door Bombardier in serieproductie gebouwd. Bedrijfsnummer: 187 131-8. Zoals in gebruik rond 2019.

**250,00 Euro\***







**37861 Diesellrangeerlocomotief V 60.**  
Diesellrangeerlocomotief serie V 60 van de Deutsche Bundesbahn (DB).  
Purperrode basiskleurstelling. Dieselhydraulische aandrijving met  
blinde as. Bedrijfsnummer V 60 770. Zoals begin jaren '60 in gebruik.

**279,99 Euro\***



© O. Blaschke

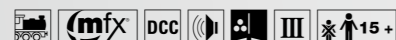

**37806 Diesellocomotief V 200.0**  
Zware, hydraulische diesellocomotief serie V 200.0  
van de Deutsche Bundesbahn (DB). Multifunctionele  
locomotief in klassieke purperrode kleurstelling, zoals  
in gebruik rond 1958. Bedrijfsnummer V 200 052.

**309,99 Euro\***



**36244 Stoomlocomotief met sleeptender BR 24.**  
Stoomlocomotief voor persontreinen met sleeptender serie 24 van de  
Deutsche Bundesbahn (DB). Geünificeerde stoomlocomotief met Wagner-  
windleiplaten. Locomotiefbedrijfsnummer 24 044. Zoals in gebruik rond 1957..

**219,99 Euro\***

*Locomotief met mfx-decoder en uitgebreide geluidsfuncties.  
Gedetailleerd, voordelig instapmodel.  
Standaard ingebouwde rookset.*



**37063 Stoomlocomotief serie 80**  
Tenderlocomotief serie 80 van de Deutsche Reichs-  
bahn (DR) in de DDR. Zoals in gebruik rond 1960.

**295,99 Euro\***



*Met mfx-decoder en extra geluidsfuncties.  
Veel afzonderlijk gemonteerde details.*



# Startset bouwplaatstrein

**Family  
Fun** and  
Edition

Hup de tuin in met deze zeer robuuste Family & Fun Edition van LGB. Speciaal samengesteld en met de kwaliteit van professioneel LGB-materiaal voor een lucratieve prijs belooft het maximaal speelplezier rondom de spoorweg. En dat voor het hele gezin, want iedereen kan meespelen.



**70503** Startset bouwplaatstrein 230 volt  
Deze startset bevat een bouwplaatstrein, bestaande uit een tenderloc, een lageboordwagen en een kieplorrie. De locomotief is uitgerust met een krachtige motor en beschikt over een verlicht frontsein. Met de meegeleverde stickers kunnen de loc en beide wagens worden gedecoreerd. De set bevat bovendien een complete cirkelbaan, 230 V voeding en rijregelaar.  
Treinlengte 68 cm.

€ 199,- \*

**Maximaal speelplezier voor een sensationeel lage prijs!**

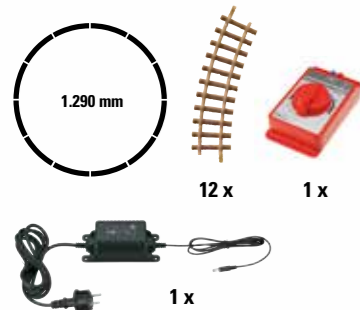

Die voert heel wat af!  
Onze stabiele lageboordwagen.



Locomotief met verlichting



Samen opbouwen en spelen,  
hoe het weer ook is.



LGB-rails zijn gemakkelijk te leggen, in een cirkel, met wissels of aan het eind met een stootblok. Het aanbod aan accessoires heeft veel te bieden.



**49500** Aanvullingsset bouwplaats  
Deze aanvullingsset voor de bouwplaatstrein omvat een extra kieplorrie, een graafmachine met handmatig beweegbare bak en verlichting, een speelfiguurtje en een aantal accessoires die je op de bouwplaats vindt, zoals

afzettingen en borden. Met de meegeleverde stickers kan de kieplorrie worden gedecoreerd. Lengte van de lorrie 17 cm, lengte van de graafmachine 35 cm.  
€ 59,99 \*



Graafmachine met knipperlicht en verschillende graafgeluiden.

De bak kan via een knop omhoog en omlaag worden gebracht.



Deze robuuste kieplorrie kan naar beide zijden kantelen.



**Family  
Fun** and  
Edition



# Jim Button and Luke the engine driver

N 15+

De beroemdste locomotief ter wereld! Hij woont op het eiland Lommerland, zijn beste vriend heet Jim Knoop en zijn machinist is Lucas. Dat is Emma, de beroemdste locomotief ter wereld. Ga met Emma, Jim Knoop en Lucas op een reis vol avontuur.

**22222 Stoomlocomotief „Emma“**  
Model van de kleine stoomlocomotief uitgevoerd als de loc „Emma“ uit de film „Jim Button and Luke the engine driver“. Authentieke kleurstelling en opschriften. Beide wielstellen worden door een krachtige motor aangedreven. De twee lampen vooraan aan de ketel zijn verlicht. Lengte over de buffers 23 cm. Speelfiguurtjes van Jim Knoop en Lucas worden meegeleverd.

- Voor het eerst een LGB-stoomlocomotief in de vormgeving van de beroemde „Emma“.
- € 229,99 \*



Speelfiguurtjes van Jim Knoop en Lucas worden meegeleverd.

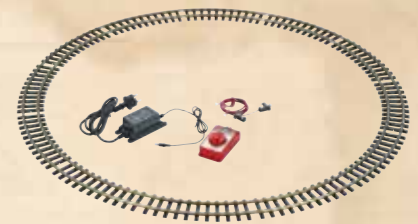

You will find a suitable track circle set as an add-on. L19904 – www.lgb.com



© (2019): Rat Pack Filmproduktion GmbH / Malaio Film Inc. / Warner Bros. Entertainment GmbH  
 www.jimknoopf.de

# Startset bouwsteentrein



## 90463 Startset bouwsteentrein

Deze startset bevat een stoomlocomotief, twee platte wagens met een bouwsteenplaat en 30 bouwstenen. De set bevat bovendien een complete cirkelbaan bestaande uit 12 gebogen railstukken, een rijregelaar, een voeding voor 230 Volt en een aansluitkabel.  
Treinlengte 77 cm.

De trein kan met de bouwsteenwagen 94063 worden aangevuld.  
**€ 249,99 \***

**De perfecte instap  
in de speelwereld van LGB**  
**Compatibel met alle gangbare  
insteekblokjes**

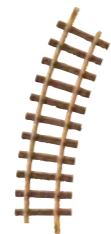
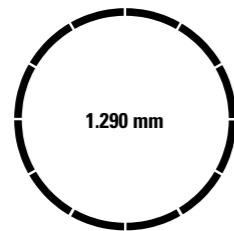

**Incl. set met 30 bouwstenen**

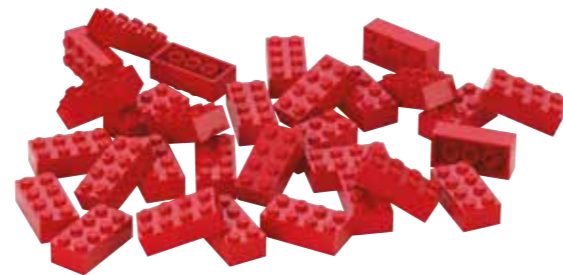

## 94063 Wagen voor klembouwstenen

Model van een tweeassige platte wagen. De wagenbodem is voorzien van de gebruikelijke klemnoppen, zodat ook bouwstenen van andere grote fabrikanten kunnen worden gebruikt om de meest uiteenlopende opbouw-delen te maken.  
Lengte over de buffers 26 cm.

**€ 39,99 \***

Tegelijkertijd eenvoudig en robuust.  
De bodemplaat als ideaal uitgangspunt voor spelen en bouwen.

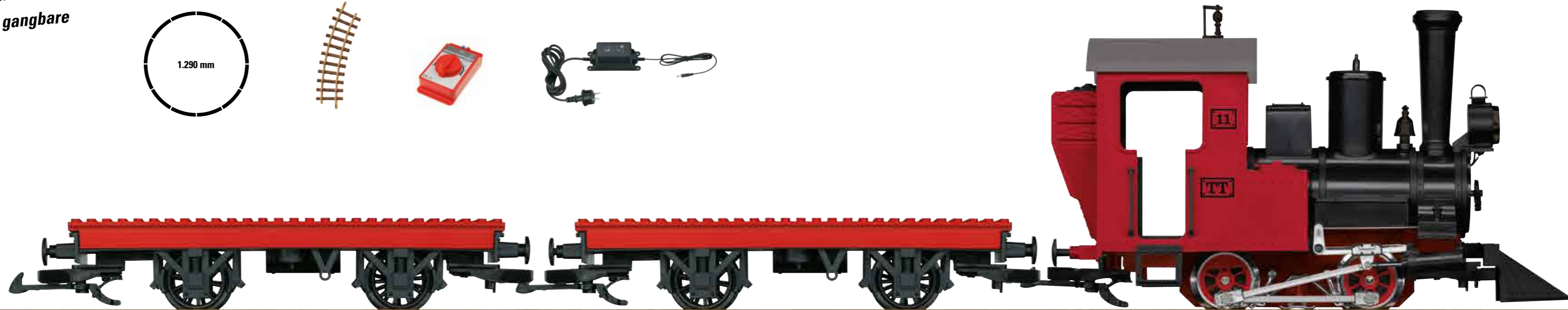
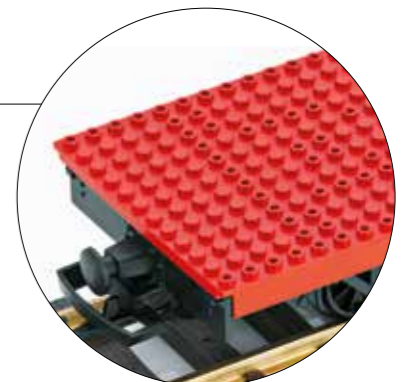

# Startsets



## 70305 Startset kersttrein

Deze startset bevat een oldtimertrein, bestaande uit een tenderloc en 2 personenrijtuigen in kerstfeer. De loc is uitgerust met een krachtige, kogelgelagerde Bühler-motor, frontsein en een rookset. De set bevat bovendien een complete cirkelbaan, voeding en rijregelaar. Treinlengte 85 cm.

Deze trein kan fantastisch worden uitgebreid met het eerder verschenen kerstrijuig.

€ 349,99 \*

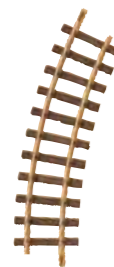
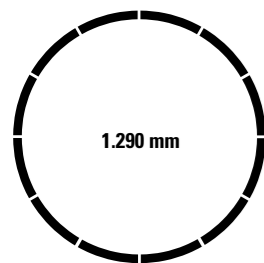

12 x



1 x



1 x



## 70403 Startset goederentrein

De startset voor eindeloze speelmogelijkheden: Goederentrein met stoomlocomotief „Stainz“, een ballastwagen en een beladen lageboordwagen. De stoomloc is uitgerust met een krachtige motor en voorzien van elektronisch stoomocgeluid en

een rookset. De set bevat bovendien een complete cirkelbaan (diameter 1.290 mm), 230 V-voeding en een rijregelaar. De afgebeelde lading op de lageboordwagen is een voorbeeld en kan verschillend zijn. Treinlengte 85 cm.

€ 349,99 \*

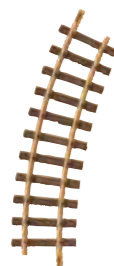
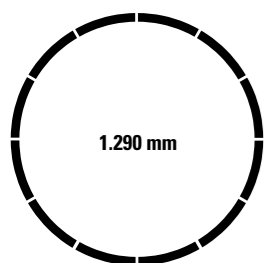

12 x



1 x



1 x



Lading vrijblijvend

# Sets rails

## 19901 Set stootjuk rail

Met deze set kunt u de railcirkel uit uw LGB-Starterset om te rangeren tot een ovaal met een opstelspoor uitbreiden.

De stabiele box bevat:  
1x 12000 handwissel rechts  
6x 10000 rechte rails  
1x 11000 gebogen rail  
1x stootjuk

€ 99,99 \*

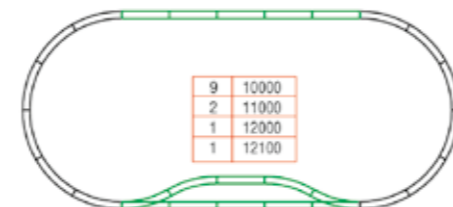
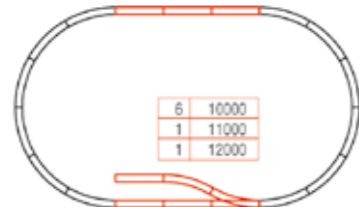

## 19902 Set stationsrails

Met deze set kunt u de railcirkel uit uw LGB-Starterset tot een ovaal met een uitwijkspoor uitbreiden. Dan kunnen twee treinen elkaar passeren. Of u kunt een trein wegzetten, wagens rangeren en de loc van een eind van de trein naar de andere kant laten omlopen.

De stabiele box bevat:  
1x 12000 handwissel rechts  
1x 12100 handwissel links  
9x 10000 rechte rails  
2x 11000 gebogen rails  
€ 164,99 \*



# Zowel binnen als buiten!

Beginners and experienced model railroaders at our Märklin dealer partners receive knowledgeable advice from specialists and a large selection of Märklin products from which to choose: The fascination of model railroading can thus be experienced close to home. Märklin Shops are an excellent meeting point for model railroad fans and everyone wanting to make that first step into a fascinating hobby.

[www.maerklin.nl](http://www.maerklin.nl)  
[www.lgb.com](http://www.lgb.com)



## Verklaring van de tekens



Nieuw in 2020.

Chassis van de locomotief van metaal.



Chassis en opbouw van de loc van metaal.



Overwegend deel van de locomotiefopbouw van metaal.

Märklin-kortkoppelingen in genormeerde schacht met draaipunt.

Märklin-kortkoppelingen in genormeerde schacht met schaargeleiding.

Interieur ingebouwd.

Geluidselektronica ingebouwd.



Digitale decoder met meer digitaal schakelbare functies (f1, f2, f3 of f4) bij bedrijf met **Control Unit 6021**. Toegewezen functies afhankelijk van de uitrusting van de locomotief. Standaardfunctie (function) bij conventioneel bedrijf actief.

Digitale decoder met mex. 32 digitaal schakelbare functies. Het betreffende aantal is afhankelijk van het gebruikte regelapparaat.



DCC-decoder.

Tweepuntsfrontsein wisselend met de rijrichting.

Driepuntfrontsein voor.



Driepuntsfrontsein voor en achter.



Tweepuntsfrontsein voor en achter.

Driepuntsfrontsein wisselend met de rijrichting.

Eén rood sluitsein.

Driepuntfrontsein en twee rode sluitseinen wisselend met de rijrichting.

Interieurverlichting naderhand in te bouwen (bijv. met 7330). De binnenverlichting is in het Märklin H0-assortiment bij uw vakhandelaar beschikbaar.

Schaal van 1 : 100.



Tijdperk II (1925 tot 1945)

Tijdperk III (1945 tot 1970)

Tijdperk IV (1970 tot 1990)

Tijdperk V (1990 tot 2006)

Epoche VI (2006 tot heden)

## Leeftijdsaanwijzingen en waarschuwingen.

OPGEPAST! Niet geschikt voor kinderen jonger dan 3 jaar. Functionele scherpe kanten en punten. Gevaar op verstikking door kleine delen die kunnen afbreken of worden ingeslikt.



Alleen voor volwassenen.

## Service en reparatie

### Märklin Direkt-Service

De Märklin-vakhandel is uw aanspreekpartner voor reparaties en verbouwingen van analoog naar digitaal. Voor de vakhandel zonder eigen service-afdeling en voor particuliere klanten nemen wij de verbouwingen via onze reparatie-afdeling in Göppingen over. U krijgt een kostencalculatie inclusief de opgaven en kosten voor de veilige verzending. Als u uw modellen in onze fabriek in Göppingen persoonlijk wilt afgeven en afhalen, wend u zich a.u.b. tot ons Service-Point in de Märklineseum.

### Openingstijden van het Service-Point

in de Märklineseum, Reuschstraße 6:

### Gebr. Märklin & Cie. GmbH

Reparaturservice

Stuttgarter Straße 55-57

D-73033 Göppingen

**Telefoon** +49 (0) 71 61 / 608 -222

**Fax** +49 (0) 71 61 / 608 -225

**E-mail** service@maerklin.de

### Fabrieksgarantie

Bovenop de wettelijke garantie die door uw Märklin-vakhandelaar als uw contractpartner wordt verleend, biedt de firma Gebr. Märklin & Cie GmbH bij verschillende producten een extra fabrieksgarantie. Voor de inhoud en voorwaarden van deze garantie verwijzen we u naar de bijbehorende handleiding en/of de bijgevoegde garantiedocumenten. Op onze regionale internetsites verneemt u hoe aanspraak op garantie kunt maken.

### Algemene opmerkingen

Märklin-producten voldoen aan de Europese veiligheidsvoorschriften (EU-normen) voor speelgoed. Voorwaarde voor een zo groot mogelijke veiligheid bij werkelijk gebruik van onze producten is echter dat de voorschriften bij gebruik van de afzonderlijke producten in acht worden genomen. In de bedieningshandleiding, die bij alle producten bijgesloten is, vindt u daarom aanwijzingen voor een correcte aansluiting en voor een juist gebruik van uw product; deze aanwijzingen moeten in ieder geval in acht genomen worden. Het is raadzaam dat ouders samen met hun kinderen de bedieningshandleiding van elk product bespreken. Dat zorgt voor veiligheid en garandeert jarenlang plezier in de omgang met uw modelbaan. Enkele algemeen belangrijke punten zijn hierna samengevat.

### Aansluiting van spoorbanen

Gebruik voor het bedrijf uitsluitend schakelnetdelen van Märklin. We verzoeken u om alleen gebruik te maken van schakelnetdelen uit het actuele productprogramma, omdat deze schakelnetdelen voldoen aan de actuele veiligheidsnormen en toelatingsrichtlijnen. Volg hierbij de aanwijzingen in de handleidingen op. Schakelnetdelen zijn geen speelgoed. Ze dienen voor de stroomvoorziening van de modelspoorbaan. Naast deze aanwijzingen dienen ten behoeve van de bedrijfsveiligheid ook de aanwijzingen in de handleidingen van de betreffende Märklin-producten te worden opgevolgd.

## Belangrijke Service-data

### Deutschland

#### Service Center

Ersatzteilberatung, Fragen zu Technik, Produkten und Reparaturaufträgen (Montag bis Freitag 13.00 – 17.00 Uhr)

**Telefon** +49 (0) 7161/608-222

**Fax** +49 (0) 7161/608-225

**E-Mail** service@maerklin.de

### Niederlande

#### Technische hotline

Maandag + Woensdag: 09.00 – 16.00 uur

Vrijdag: 09.00 – 16.00 uur

Aanspreekpartner: Sybran Wirsma

**Telefoon** +31 (0)522-78 21 88

**E-mail** service@marklin.nl

### USA

#### Technical Hotline

Contacts: Curtis Jeung & Rick Sinclair,

Digital Consultants

Hours: 6:00am–9:00pm PST, Monday through Friday

**Telephone** 650-569-1318

**E-mail** digital@marklin.com

### België / Belgique

#### Technische hotline

Maandag van 20.00 – 22.00 uur

Zondag van 10.00 – 12.00 uur

Aanspreekpartner: Hans Van Den Berge

**Telefoon** +32 (0) 9 245 47 56

**E-mail** customerservice@marklin.be

#### Hotline technique

le lundi de 20h00 à 22h00

le dimanche de 10h00 à 12h00

Contact : Hans Van Den Berge

**Téléphone** +32 (0) 9 245 47 56

**E-mail** customerservice@marklin.be

### Schweiz / Frankreich / Italien

#### Technische Hotline

Dienstag, Donnerstag und Samstag von

14.00 – 18.00 Uhr

Ansprechpartner: Alexander Stelzer

**Telefon** +41 (0) 56/667 3663

**Fax** +41 (0) 56/667 4664

**E-Mail** service@maerklin.ch

#### Hotline technique

les mardi et jeudi de 14h00 à 18h00

Contact : Alexander Stelzer

**Téléphone** +41 (0) 56/667 3663

**Fax** +41 (0) 56/667 4664

**E-mail** service@maerklin.ch

#### Linea diretta tecnica

Martedì e giovedì dalle

ore 14.00 alle 18.00

Interlocutore: Alexander Stelzer

**Telefono** +41 (0) 56/667 3663

**Fax** +41 (0) 56/667 4664

**E-Mail** service@maerklin.ch

## Verklaring van de tekens

Cat.nr.	Bladzijde
4038	30
4039	30
4107	30
4108	30
4410	34
4411	34
4413	32
4415	35
4423	32
4430	31
4431	31
4440	32
4459	31
4471	35
4473	33
4671	35
7224	50
19901	70
19902	70
20099	44
20130	44
20172	44
20188	44
20224	44
20229	44
20230	44
20330	44
20360	44
20611	45
20612	45
20671	45
20672	45
20977	45
20997	45
22222	65
24900	46
24902	46
24903	46
24904	46
24905	46
29060	57

Cat.nr.	Bladzijde
29133	22
29199	10
29453	20
29641	23
29652	4
29722	18
29730	6
30000	27
36181	58
36182	58
36202	59
36218	29
36244	61
36321	27
36501	28
36509	29
36636	59
36700	28
36712	24
36740	26
36741	26
36871	27
36872	41
37063	61
37106	58
37806	60
37861	60
40500	38
40501	38
40502	38
40503	38
44203	36
44214	36
44215	37
44217	36
44231	37
44232	40
44403	33
44452	21
44600	34
44610	31

Cat.nr.	Bladzijde
44700	21
44734	9
44736	9
44737	8
44738	7
44752	19
44811	21
44815	14
44816	14
44817	15
44818	15
44819	13
44821	12
44822	13
48620	40
49500	63
70305	68
70403	68
70503	62
71053	48
71054	48
72217	16
72452	21
72453	21
72751	48
72752	48
72781	39
72782	39
72783	39
72784	39
72786	16
74371	49
74380	49
74391	49
74492	48
74924	50
78652	5
78752	19
90463	66
94063	67

### Märklin MHI garantievoorwaarden

Onafhankelijk van de u wettelijk ter beschikking staande nationalegaranties jegens uw Märklin MHI-vakhandelaar als uw verdragspartner of uw rechten op productgarantie garandeert de firma Gebr. Märklin & Cie. GmbH u bij aankoop van dit Märklin MHI-product (deze producten zijn voorzien van het pictogram) tevens een fabrieksgarantie van 60 maanden vanaf de datum van aankoop onder de volgende condities. Daarmee hebt u onafhankelijk van de plaats van aankoop de mogelijkheid om ook rechtstreeks bij de firma Märklin als fabrikant van het product opgetreden defecten of storingen te reclameren. De Märklin fabrieksgarantie geldt uitsluitend voor de techniek van de modellen. Optische gebruiken of onvolledige producten kunnen in het kader van de garantieplichting bij de verkoper worden gereclameerd.

### Garantievoorwaarden

Deze garantie geldt voor producten en onderdelen uit het sortiment van Märklin die wereldwijd zijn aangeschaft bij een Märklinvakhandelaar. Als aankoopbewijs geldt het door de Märklinvakhandelaar volledig ingevulde garantiebewijs of de koopbon. Daarom raden we dringend aan om dit garantiebewijs met de koopbon te bewaren. Dekking van de garantie / uitzonderingen: Deze garantie omvat naar keuze van de fabrikant het gratis oplossen van eventuele storingen of het gratis vervangen van defecte delen die aantoonbaar berusten op constructie-, materiaal- of fabricagefouten, met inbegrip van de daarmee samenhangende onderhoudsprestaties. Verdere aanspraken op deze fabrikantgarantie zijn uitgesloten.

### De aanspraak op garantie vervalt

- Bij storingen als gevolg van slijtage of bij gebruik van versleten onderdelen.
- Als het inbouwen van bepaalde elektronische onderdelentegen de aanwijzingen van de fabrikant in door niet daarvoor geautoriseerde personen is uitgevoerd.
- Bij gebruik van een andere dan door de fabrikant bedoelde toepassing.
- Als de in de gebruiksaanwijzing door de fabrikant aangegeven aanwijzingen niet zijn opgevolgd.
- Elke aanspraak op garantie, onderhoud of vervanging wegens schade is uitgesloten als in producten van Märklin vreemde onderdelen zijn ingebouwd die niet door Märklin zijn vrijgegeven waardoor het gebrek of de schade is veroorzaakt. Dit geldt tevens voor verbouwingen die noch door Märklin noch door werkplaatsen zijn uitgevoerd welke door Märklin hiertoe geautoriseerd zijn. Principieel geldt ten gunste van Märklin hetaantoonbare vermoeden dat oorzaken voor het gebrek of schade de genoemde vreemde onderdelen of verbouwingen zijn.
- De garantieperiode wordt niet verlengd door onderhoud of vervanging. Aanspraken op garantie kunnen zowel rechtstreeks bij de verkoper of door opsturen van het betreffende onderdeel met het garantiebewijs of de koopbon en een schaderapport rechtstreeks naar de firma Märklin worden gezonden. Märklinen de verkoper nemen bij reparaties geen verantwoordelijkheid voor eventueel door de klant op het product opgeslagene gegevens of instellingen. Ongefrankeerd opgestuurde garantieaanspraken kunnen niet worden aangenomen.

\* Alle prijsopgaven zijn niet verbindend aanbevolen verkoopprijzen.



**Gebr. Märklin & Cie. GmbH**  
**Stuttgarter Straße 55–57**  
**73033 Göppingen**  
**Germany**  
**Service:**  
**Telefoon: +31 (0) 74 - 2664044**  
**E-mail: [technik@marklin.nl](mailto:technik@marklin.nl)**

Wijzigingen en leveringsmogelijkheden voorbehouden. Alle opgaven van prijs, gegevens en maten onder voorbehoud. Vergissingen en drukfouten onder voorbehoud. Bij de afbeeldingen gaat het deels om handmonsters, retoucheringen en renderings. De serieproductie kan in detail van de betreffende modellen afwijken.

Alle rechten voorbehouden. Nadruk, ook gedeeltelijk, verboden.

© Copyright by Gebr. Märklin & Cie. GmbH

In Duitsland geproduceerd.  
345428 – 01 2020

**[www.maerklin.de](http://www.maerklin.de)**



Bezoek ons op:  
**[www.facebook.com/maerklin](https://www.facebook.com/maerklin)**



Märklin voldoet aan de vereisten voor een kwaliteitsbeheersysteem krachtens de norm ISO 9001. Dit wordt door TÜV Süd regelmatig aan de hand van monitoringtesten gecontroleerd en gecertificeerd. Zo heeft u de zekerheid dat u een gecontroleerd kwaliteitsproduct koopt.

